

# HITACHI

**Belt Sander**  
**Bandschleifer**  
**Ponceuse à bande**  
**Levigatrice a nastro**  
**Bandschuurmachine**  
**Lijadora de banda**  
**Lixadeira de cinta**

**SB 10V2 · SB 10S2**

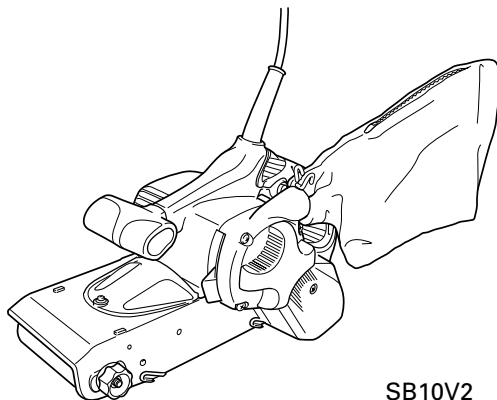

SB10V2

Read through carefully and understand these instructions before use.  
Diese Anleitung vor Benutzung des Werkzeugs sorgfältig durchlesen und verstehen.  
Lire soigneusement et bien assimiler ces instructions avant usage.  
Prima dell'uso leggere attentamente e comprendere queste istruzioni.  
Deze gebruiksaanwijzing s.v.p. voor gebruik zorgvuldig doorlezen.  
Leer cuidadosamente y comprender estas instrucciones antes del uso.  
Antes de usar, leia com cuidado para assimilar estas instruções.



Handling instructions  
Bedienungsanleitung  
Mode d'emploi  
Istruzioni per l'uso  
Gebruiksaanwijzing  
Instrucciones de manejo  
Instruções de uso

**Hitachi Koki**

1

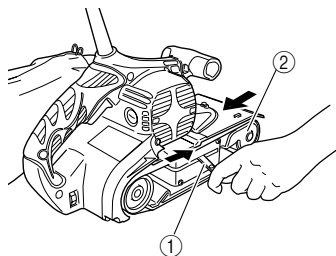

2

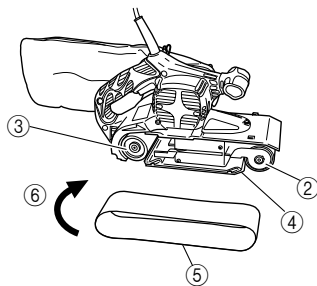

3

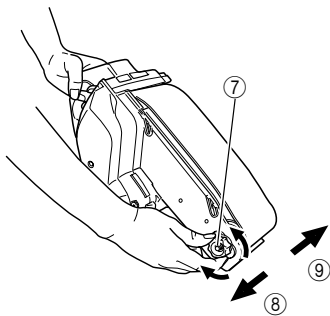

4

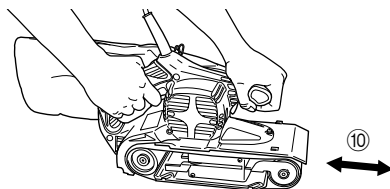

5

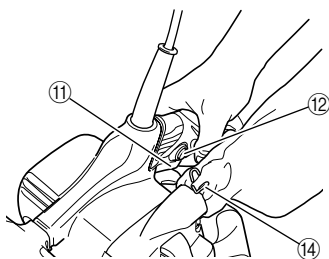

6

SB10V2

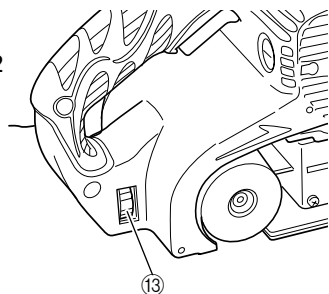



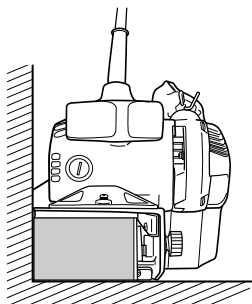

7



	English	Deutsch	Français	Italiano
①	Lever	Hebel	Levier	Leva
②	Idle pulley	Lose Rolle	Poulie de tension	Puleggia folle
③	Drive pulley	Antriebsrolle	Poulie d'entraînement	Puleggia motrice
④	Shoe plate	Schleifschuh	Plaqué de base	Piastra d'appoggio
⑤	Sanding belt	Schleifband	Courroie de ponçage	Nastro abrasivo
⑥	Rotational direction	Drehrichtung	Sens de rotarion	Senso di rotazione
⑦	Adjust screw	Einstellschraube	Régler la vis	Vite di regoiazione
⑧	Inside	Innen	Intérieur	Lato interno
⑨	Outside	Außen	Extérieur	Lato esterno
⑩	Move	Bewegen	Mouvement	Spostare
⑪	Trigger switch	Abzugsschalter	Contact	Interruttore del grilletto
⑫	Stopper	Anschlag	Bouton d'arrêt	Fermo
⑬	Dial	Wählscheibe	Cadran	Commutatore
⑭	Support bar	Trägerstange	Barre de soutien	Barretta di sostegno

	Nederlands	Español	Português
①	Handel	Palanca	Alavanca
②	Losse rol	Polea no traccionada	Polia intermédia
③	Aandrijfrol	Polea de tracción	Polia de transmissão
④	Sleepschoen	Zapata	Sapata
⑤	Schuurband	Banda de esmerilado	Correia de lixagem
⑥	Draairichting	Dirección rotacional	Direcção da rotação
⑦	Instelschroef	Tornillo de ajuste	Parafuso de ajuste
⑧	Naar binnen	Cara interior	Intériour
⑨	Naar buiten	Cara exterior	Extériour
⑩	Bewegen	Mover	Movimento
⑪	Drukschakelaar	Interrupctor de activación	Interrupctor
⑫	Vergrendelknop	Parador	Bloqueo
⑬	Draaiknop	Dial	Regulador
⑭	Houder	Barra de soporte	Barre de suporte

	<b>Symbols</b> <b>⚠ WARNING</b> The following show symbols used for the machine. Be sure that you understand their meaning before use.	<b>Symbole</b> <b>⚠ WARNING</b> Die folgenden Symbole werden für diese Maschine verwendet. Achten Sie darauf, diese vor der Verwendung zu verstehen.	<b>Symboles</b> <b>⚠ AVERTISSEMENT</b> Les symboles suivants sont utilisés pour l'outil. Bien se familiariser avec leur signification avant d'utiliser l'outil.	<b>Simboli</b> <b>⚠ AVVERTENZA</b> Di seguito mostriamo i simboli usati per la macchina. Assicurarsi di comprenderne il significato prima dell'uso.
	<b>Read all safety warnings and all instructions.</b> Failure to follow the warnings and instructions may result in electric shock, fire and/or serious injury.	<b>Lesen Sie sämtliche Sicherheitshinweise und Anweisungen durch.</b> Wenn die Warnungen und Anweisungen nicht befolgt werden, kann es zu Stromschlag, Brand und/oder ernsthaften Verletzungen kommen.	<b>Lire tous les avertissements de sécurité et toutes les instructions.</b> Tout manquement à observer ces avertissements et instructions peut engendrer des chocs électriques, des incendies et/ou des blessures graves.	<b>Leggere tutti gli avvertimenti di sicurezza e tutte le istruzioni.</b> La mancata osservanza degli avvertimenti e delle istruzioni potrebbe essere causa di scosse elettriche, incendi e/o gravi lesioni.
	Only for EU countries Do not dispose of electric tools together with household waste material! In observance of European Directive 2002/96/EC on waste electrical and electronic equipment and its implementation in accordance with national law, electric tools that have reached the end of their life must be collected separately and returned to an environmentally compatible recycling facility.	Nur für EU-Länder Werfen Sie Elektrowerkzeuge nicht in den Hausmüll! Gemäss Europäischer Richtlinie 2002/96/EG über Elektro- und Elektronik-Altgeräte und Umsetzung in nationales Recht müssen verbrauchte Elektrowerkzeuge getrennt gesammelt und einer umweltgerechten Wiederverwertung zugeführt werden.	Pour les pays européens uniquement Ne pas jeter les appareils électriques dans les ordures ménagères! Conformément à la directive européenne 2002/96/EG relative aux déchets d'équipements électriques ou électroniques (DEEE), et à sa transposition dans la législation nationale, les appareils électriques doivent être collectés à part et être soumis à un recyclage respectueux de l'environnement.	Solo per Paesi UE Non gettare le apparecchiature elettriche tra i rifiuti domestici. Secondo la Direttiva Europea 2002/96/CE sui rifiuti di apparecchiature elettriche ed elettroniche e la sua attuazione in conformità alle norme nazionali, le apparecchiature elettriche esauste devono essere raccolte separatamente, al fine di essere reimpiagate in modo eco-compatibile.
	<b>Symbolen</b> <b>⚠ WAARSCHUWING</b> Hieronder staan symbolen afgebeeld die van toepassing zijn op deze machine. U moet de betekenis hiervan begrijpen voor gebruik.	<b> Símbolos</b> <b>⚠ ADVERTENCIA</b> A continuación se muestran los símbolos usados para la máquina. Asegúrese de comprender su significado antes del uso.	<b> Símbolos</b> <b>⚠ AVISO</b> A seguir aparecem os símbolos utilizados pela máquina. Assimile bem seus significados antes do uso.	
	<b>Lees alle waarschuwingen en instructies aandachtig door.</b> Nalating om de waarschuwingen en instructies op te volgen kan in een elektrische schok, brand en/of ernstig letsel resulteren.	<b>Lea todas las instrucciones y advertencias de seguridad.</b> Si no se siguen las advertencias e instrucciones, podría producirse una descarga eléctrica, un incendio y/o daños graves.	<b>Leia todas as instruções e avisos de segurança.</b> Se não seguir todas as instruções e os avisos, pode provocar um choque eléctrico, incêndio e/ou ferimentos graves.	
	Alleen voor EU-landen Geef elektrisch gereedschap niet met het huisvuil mee! Volgens de Europese richtlijn 2002/96/EG inzake oude elektrische en elektronische apparaten en de toepassing daarvan binnen de nationale wetgeving, dient gebruikt elektrisch gereedschap gescheiden te worden ingezameld en te worden afgevoerd naar een recycle bedrijf dat voldoet aan de geldende milieu-eisen.	Sólo para países de la Unión Europea ¡No deseches los aparatos eléctricos junto con los residuos domésticos! De conformidad con la Directiva Europea 2002/96/CE sobre residuos de aparatos eléctricos y electrónicos y su aplicación de acuerdo con la legislación nacional, las herramientas eléctricas cuya vida útil haya llegado a su fin se deberán recoger por separado y trasladar a una planta de reciclaje que cumpla con las exigencias ecológicas.	Apenas para países da UE Não deite ferramentas eléctricas no lixo doméstico! De acordo com a directiva europeia 2002/96/CE sobre ferramentas eléctricas e electrónicas usadas e a transposição para as leis nacionais, as ferramentas eléctricas usadas devem ser recolhidas em separado e encaminhadas a uma instalação de reciclagem dos materiais ecológica.	

## GENERAL POWER TOOL SAFETY WARNINGS

### ⚠ WARNING

Read all safety warnings and all instructions.

Failure to follow the warnings and instructions may result in electric shock, fire and/or serious injury.

Save all warnings and instructions for future reference.

The term "power tool" in the warnings refers to your mains-operated (corded) power tool or battery-operated (cordless) power tool.

#### 1) Work area safety

- a) **Keep work area clean and well lit.**  
*Cluttered or dark areas invite accidents.*
- b) **Do not operate power tools in explosive atmospheres, such as in the presence of flammable liquids, gases or dust.**  
*Power tools create sparks which may ignite the dust or fumes.*
- c) **Keep children and bystanders away while operating a power tool.**  
*Distractions can cause you to lose control.*

#### 2) Electrical safety

- a) **Power tool plugs must match the outlet. Never modify the plug in any way. Do not use any adapter plugs with earthed (grounded) power tools.**  
*Unmodified plugs and matching outlets will reduce risk of electric shock.*
- b) **Avoid body contact with earthed or grounded surfaces, such as pipes, radiators, ranges and refrigerators.**  
*There is an increased risk of electric shock if your body is earthed or grounded.*
- c) **Do not expose power tools to rain or wet conditions.**  
*Water entering a power tool will increase the risk of electric shock.*
- d) **Do not abuse the cord. Never use the cord for carrying, pulling or unplugging the power tool. Keep cord away from heat, oil, sharp edges or moving parts.**  
*Damaged or entangled cords increase the risk of electric shock.*
- e) **When operating a power tool outdoors, use an extension cord suitable for outdoor use.**  
*Use of a cord suitable for outdoor use reduces the risk of electric shock.*
- f) **If operating a power tool in a damp location is unavoidable, use a residual current device (RCD) protected supply.**  
*Use of an RCD reduces the risk of electric shock.*

#### 3) Personal safety

- a) **Stay alert, watch what you are doing and use common sense when operating a power tool. Do not use a power tool while you are tired or under the influence of drugs, alcohol or medication.**  
*A moment of inattention while operating power tools may result in serious personal injury.*
- b) **Use personal protective equipment. Always wear eye protection.**  
*Protective equipment such as dust mask, non-skid safety shoes, hard hat, or hearing protection used for appropriate conditions will reduce personal injuries.*
- c) **Prevent unintentional starting. Ensure the switch is in the off-position before connecting to power source and/or battery pack, picking up or carrying the tool.**

*Carrying power tools with your finger on the switch or energising power tools that have the switch on invites accidents.*

- d) **Remove any adjusting key or wrench before turning the power tool on.**  
*A wrench or a key left attached to a rotating part of the power tool may result in personal injury.*
  - e) **Do not overreach. Keep proper footing and balance at all times.**  
*This enables better control of the power tool in unexpected situations.*
  - f) **Dress properly. Do not wear loose clothing or jewellery. Keep your hair, clothing and gloves away from moving parts.**  
*Loose clothes, jewellery or long hair can be caught in moving parts.*
  - g) **If devices are provided for the connection of dust extraction and collection facilities, ensure these are connected and properly used.**  
*Use of dust collection can reduce dust related hazards.*
- #### 4) Power tool use and care
- a) **Do not force the power tool. Use the correct power tool for your application.**  
*The correct power tool will do the job better and safer at the rate for which it was designed.*
  - b) **Do not use the power tool if the switch does not turn it on and off.**  
*Any power tool that cannot be controlled with the switch is dangerous and must be repaired.*
  - c) **Disconnect the plug from the power source and/or the battery pack from the power tool before making any adjustments, changing accessories, or storing power tools.**  
*Such preventive safety measures reduce the risk of starting the power tool accidentally.*
  - d) **Store idle power tools out of the reach of children and do not allow persons unfamiliar with the power tool or these instructions to operate the power tool. Power tools are dangerous in the hands of untrained users.**
  - e) **Maintain power tools. Check for misalignment or binding of moving parts, breakage of parts and any other condition that may affect the power tools' operation.**  
*If damaged, have the power tool repaired before use. Many accidents are caused by poorly maintained power tools.*
  - f) **Keep cutting tools sharp and clean.**  
*Properly maintained cutting tools with sharp cutting edges are less likely to bind and are easier to control.*
  - g) **Use the power tool, accessories and tool bits etc. in accordance with these instructions, taking into account the working conditions and the work to be performed.**  
*Use of the power tool for operations different from those intended could result in a hazardous situation.*
- #### 5) Service
- a) **Have your power tool serviced by a qualified repair person using only identical replacement parts.**  
*This will ensure that the safety of the power tool is maintained.*

### PRECAUTION

Keep children and infirm persons away.

When not in use, tools should be stored out of reach of children and infirm persons.

**BELT SANDER SAFETY WARNINGS**

**Hold power tool by insulated gripping surfaces, because the belt may contact its own cord.** Cutting a "live" wire may make exposed metal parts of the power tool "live" and could give the operator an electric shock.

**CAUTION**

Prior to the sanding operation, make sure the material you are going to sand.

If generation of harmful/ toxic dusts such as lead paint, woods and metals is expected under the sanding operation, make sure the dust bag or appropriate dust extraction system is connected with dust outlet tightly.

Wear the dust mask additionally, if available.

Do not inhale or touch the harmful / toxic dusts generated in sanding operation, the dust can endanger the health of yourself and bystanders.

**SPECIFICATIONS**

Model	SB10V2	SB10S2
Voltage (by areas)*	(110 V, 120 V, 127 V, 220 V, 230 V, 240 V) ~	
Power input*	1020 W	
No-load belt speed	240 – 420 m /min	420 m /min
Sanding belt size	100 x 610 mm	
Weight (without cord)	5.2 kg	

\* Be sure to check the nameplate on product as it is subject to change by areas.

**STANDARD ACCESSORIES**

- (1) Endless sanding belt (Grain size: #80)..... 1
  - (2) Dust bag ..... 1
- Standard accessories are subject to change without notice.

- Base polishing of wood-coated surfaces.
- Finish sanding of metal surfaces.
- Base polishing of metal-coated surfaces, rust removal, or paint removal prior to refinishing.
- Surface finishing of slate, concrete, and similar materials.

**OPTIONAL ACCESSORIES  
(sold separately)**

**1. Endless sanding belts**

**Table 1**

Grain size	Grain Type
40	AA, WA, CC
60	AA, WA, CC
80	AA, WA, CC
100	AA, WA, CC
120	AA, WA, CC
150	AA, WA, CC
180	AA, WA, CC
240	AA, WA, CC

**NOTE:**

The endless sanding belt is sold in package of 10 belts of the same type. When ordering, specify the grain type and grain size desired.

**2. Stationary Stand**

When sanding small articles, use a stationary stand for convenience.

Optional accessories are subject to change without notice.

**PRIOR TO OPERATION**

**1. Power source**

Ensure that the power source to be utilized conforms to the power requirements specified on the product nameplate.

**2. Power switch**

Ensure that the power switch is in the OFF position. If the plug is connected to a receptacle while the power switch is in the ON position, the power tool will start operating immediately, which could cause a serious accident.

**3. Extension cord**

When the work area is removed from the power source, use an extension cord of sufficient thickness an rated capacity. The extension cord should be kept as short as practicable.

**4. Attach the sanding belt**

For details, refer to the section on "Sanding Belt Assembly".

**5. RCD**

The use of a residual current device with a rated residual current of 30mA or less at all times is recommended.

**HOW TO HANDLE SANDING BELT**

**CAUTION:**

Be sure to switch power OFF and disconnect the plug from the receptacle to avoid serious trouble.

- APPLICATIONS**
- Finish sanding and finish flooring of woodwork products.

**1. How to attach sanding belt**

- (1) Pull lever with finger, idle pulley will then move backward. (Fig. 1)
- (2) Place on drive pulley and idle pulley passing it over the outside of shoe plate and making sure that arrow on inside of belt coincides with rotational direction of drive pulley. (Fig. 2)
- (3) Push lever with finger, idle pulley will then move forward and give proper tension to sanding belt. In this case, be careful not to be hit your finger by lever.

Then, adjust sanding belt position.

**CAUTION:**

Sanding belt installed in the wrong direction will lower work efficiency and shorten life of sanding belt.

**2. How to remove sanding belt**

Pull lever with finger, sanding belt will then sag and can be taken off pulleys eqsily.

**DUST REMOVAL**

When an excessive amount of dust is deposited in the dust bag, dust-collecting efficiency will sharply drop.

Remove dust from the bag when it is deposited up to about 2/3 the bag capacity, where by dust collecting efficiency (as well as working efficiency) will be ensured. Remove dust from the bag as follows:

- (1) Loosen the support bar and remove the dust bag. (Fig. 5)
- (2) The bag inlet can be opened by unzipping the slide fastener.

**HOW TO USE THE BELT SANDER****1. How to adjust sanding position.**

Push switch and turn sanding belt to check position. Adjust sanding belt so that both edges protrude 1.6mm – 3mm past edges of pulleys.

If sanding belt is operated too far on the inside, it may cause abrasion and damage machine.

Adjust sanding belt position by turning adjust screw. (Fig. 3)

- Turn adjust screw clockwise to move belt in.
- Turn adjust screw counterclockwise to move belt out.

**CAUTION:**

If sanding belt moves during operation, adjustment can be made while in operation.

**2. To turn on switch**

Turn on switch while holding machine away from surface to be worked on. If machine is placed on surface when switch is pushed, surface may be badly scratched.

The same applies when stopping the machine.

**3. How to hold machine**

Grasp handle and handle knob and hold machine against surface to be worked on so that it contacts surface lightly.

Weight of machine itself is sufficient for sanding and polishing at highest efficiency.

Do not apply any additional pressure, for this would place unnecessary load on motor, shorten life of sanding belt and lower work efficiency.(Fig. 4)

**4. How to move machine**

Move machine forward first and then backward, repeating this motion.(Fig. 4)

**5. How to select proper sanding belt**

Choose sanding belt of proper grain size and grain type for your specific purpose, by referring to **Table 2** and **3** below.

**Table 2**

Derived finish	Proper grain size
Coarse finish	40
Medium finish	40 – 100
Fine finish	100 – 240

**Table 3**

Grain type	Surface to be worked on
AA	Steel, Wood
WA	Wood, Bamboo
CC	Nonferrous metals, Slate, Plastics, Concrete

**CAUTION:**

- For grain sizes, refer to **Table 3**
- Sanding belt grain should be coarser than sandpaper used for manual work.
- Use sanding belt of same grain size until uniform surface is obtained. Changing grain sizes may result in poor finish.

**6. How to operate switch**

The power switch is turned ON when the trigger is pulled, and if the stopper is once depressed, the power switch becomes locked, allowing continuous operation.

The stopper can be released pulling the trigger. (Fig. 5)

**7. Adjusting the belt speed: SB10V2**

The Belt Sander is equipped with the electric control circuit which enables stepless speed control. To adjust the speed, turn the dial shown in **Fig. 6**. When the dial is set to "1", the belt sander operates at the minimum speed. When the dial is set to "5", the belt sander operates at the maximum speed.

**8. How to work on corner**

Corners can be sanded and polished by using machine as in **Fig. 7**.

**MAINTENANCE AND INSPECTION****1. Inspecting the sanding belt**

Since continued use of a worn-out sanding belt will degrade efficiency, replace the sanding belt as soon as excessive abrasion is noted.

**2. Inspecting the mounting screws**

Regularly inspect all mounting screws and ensure that they are properly tightened. Should any of the screws be loose, retighten them immediately. Failure to do so could result in serious hazard.

**3. Maintenance of the motor**

The motor unit winding is the very "heart" of the power tool.

Exercise due care to ensure the winding does not become damaged and/or wet with oil or water.

**4. Inspecting the carbon brushes**

For your continued safety and electrical shock protection, carbon brush inspection and replacement on this tool should ONLY be performed by a Hitachi Authorized Service Center.

**5. Replacing supply cord**

If the supply cord of Tool is damaged, the Tool must be returned to Hitachi Authorized Service Center for the cord to be replaced.

**6. Service parts list**

- A: Item No.
- B: Code No.
- C: No. Used
- D: Remarks

**CAUTION**

Repair, modification and inspection of Hitachi Power Tools must be carried out by an Hitachi Authorized Service Center.

This Parts List will be helpful if presented with the tool to the Hitachi Authorized Service Center when requesting repair or other maintenance.

In the operation and maintenance of power tools, the safety regulations and standards prescribed in each country must be observed.

**MODIFICATIONS**

Hitachi Power Tools are constantly being improved and modified to incorporate the latest technological advancements.

Accordingly, some parts (i.e. code numbers and/or design) may be changed without prior notice.

**GUARANTEE**

We guarantee Hitachi Power Tools in accordance with statutory/country specific regulation. This guarantee does not cover defects or damage due to misuse, abuse, or normal wear and tear. In case of complaint, please send the Power Tool, undismantled, with the GUARANTEE CERTIFICATE found at the end of this Handling instruction, to a Hitachi Authorized Service Center.

**NOTE:**

Due HITACHI's continuing program of research and development, the specifications herein are subject to change without prior notice.

**IMPORTANT**

**Correct connection of the plug**

The wires of the main lead are coloured in accordance with the following code:

- Blue: -Neutral
- Brown: -Live

As the colours of the wires in the main lead of this tool may not correspond with the coloured markings identifying the terminals in your plug proceed as follows: The wire coloured blue must be connected to the terminal marked with the letter N or coloured black. The wire coloured brown must be connected to the terminal marked with the letter L or coloured red. Neither core must be connected to the earth terminal.

**NOTE**

This requirement is provided according to BRITISH STANDARD 2769: 1984.

Therefore, the letter code and colour code may not be applicable to other markets except The United Kingdom.

**Information concerning airborne noise and vibration**

The measured values were determined according to EN60745 and declared in accordance with ISO 4871.

The typical A-weighted sound power level: 101 dB (A).  
The typical A-weighted sound pressure level: 90 dB (A).  
Uncertainty KpA: 3 dB (A).

Wear hearing protection.

Vibration total values (tri-ax vector sum) determined according to EN60745.

Sanding steel plate:  
Vibration emission value **ah** = 2.2 m/s<sup>2</sup>  
Uncertainty K = 1.5 m/s<sup>2</sup>

The declared vibration total value has been measured in accordance with a standard test method and may be used for comparing one tool with another.

It may also be used in a preliminary assessment of exposure.

**WARNING**

- The vibration emission during actual use of the power tool can differ from the declared total value depending on the ways in which the tool is used.
- Identify safety measures to protect the operator that are based on an estimation of exposure in the actual conditions of use (taking account of all parts of the operating cycle such as the times when the tool is switched off and when it is running idle in addition to the trigger time).



## ALLGEMEINE SICHERHEITSHINWEISE FÜR ELEKTROGERÄTE

### ⚠️ WARNUNG

Lesen Sie sämtliche Sicherheitshinweise und Anweisungen durch. Wenn die Warnungen und Anweisungen nicht befolgt werden, kann es zu Stromschlag, Brand und/oder ernsthaften Verletzungen kommen.

Bitte bewahren Sie alle Warnhinweise und Anweisungen zum späteren Nachschlagen auf.

Der Begriff „Elektrowerkzeug“ bezieht sich in den Warnhinweisen auf Elektrowerkzeuge mit Netz- (schnurgebunden) oder Akkubetrieb (schnurlos).

#### 1) Sicherheit im Arbeitsbereich

- Sorgen Sie für einen sauberen und gut ausgeleuchteten Arbeitsbereich.**  
Zugestellte oder dunkle Bereiche ziehen Unfälle förmlich an.
- Verwenden Sie Elektrowerkzeuge niemals an Orten, an denen Explosionsgefahr besteht – zum Beispiel in der Nähe von leicht entflammaren Flüssigkeiten, Gasen oder Stäuben.**  
Bei der Arbeit mit Elektrowerkzeugen kann es zu Funkenbildung kommen, wodurch sich Stäube oder Dämpfe entzünden können.
- Sorgen Sie bei der Arbeit mit Elektrowerkzeugen dafür, dass sich keine Zuschauer (insbesondere Kinder) in der Nähe befinden.**  
Wenn Sie abgelenkt werden, können Sie die Kontrolle über das Werkzeug verlieren.

#### 2) Elektrische Sicherheit

- Elektrowerkzeuge müssen mit passender Stromversorgung betrieben werden.**  
Nehmen Sie niemals irgendwelche Änderungen am Anschlussstecker vor.  
Verwenden Sie bei Elektrowerkzeugen mit Schutzkontakt (geerdet) niemals Adapterstecker.  
Stecker im Originalzustand und passende Steckdosen reduzieren das Stromschlagrisiko.
- Vermeiden Sie Körperkontakt mit geerdeten Gegenständen wie Rohrleitungen, Heizungen, Herden oder Kühlschränken.**  
Bei Körperkontakt mit geerdeten Gegenständen besteht ein erhöhtes Stromschlagrisiko.
- Setzen Sie Elektrowerkzeuge niemals Regen oder sonstiger Feuchtigkeit aus.**  
Wenn Flüssigkeiten in ein Elektrowerkzeug eindringen, erhöht sich das Stromschlagrisiko.
- Verwenden Sie die Anschlusschnur nicht missbräuchlich.**  
Tragen Sie das Elektrowerkzeug niemals an der Anschlusschnur, ziehen Sie es nicht damit heran und ziehen Sie den Stecker nicht an der Anschlusschnur aus der Steckdose.  
Halten Sie die Anschlusschnur von Hitzequellen, Öl, scharfen Kanten und beweglichen Teilen fern.  
Beschädigte oder verdrehte Anschlusschnüre erhöhen das Stromschlagrisiko.
- Wenn Sie ein Elektrowerkzeug im Freien benutzen, verwenden Sie ein für den Außeneinsatz geeignetes Verlängerungskabel.**  
Ein für den Außeneinsatz geeignetes Kabel vermindert das Stromschlagrisiko.
- Falls sich der Betrieb des Elektrowerkzeuges in feuchter Umgebung nicht vermeiden lässt, verwenden Sie eine Stromversorgung mit Fehlerstromschutzeinrichtung (Residual Current Device, RCD).**  
Durch den Einsatz einer Fehlerstromschutzeinrichtung wird das Risiko eines elektrischen Schlages reduziert.

#### 3) Persönliche Sicherheit

- Bleiben Sie wachsam, achten Sie auf das, was Sie tun, und setzen Sie Ihren Verstand ein, wenn Sie mit Elektrowerkzeugen arbeiten.**  
Benutzen Sie keine Elektrowerkzeuge, wenn Sie müde sind oder unter Einfluss von Drogen, Alkohol oder Medikamenten stehen.  
Bei der Arbeit mit Elektrowerkzeugen können bereits kurze Phasen der Unaufmerksamkeit zu schweren Verletzungen führen.
- Benutzen Sie eine persönliche Schutzausrüstung. Tragen Sie immer einen Augenschutz.**  
Schutzausrüstung wie Staubmaske, rutschsichere Sicherheitsschuhe, Schutzhelm und Gehörschutz senken das Verletzungsrisiko bei angemessenem Einsatz.
- Vermeiden Sie unbeabsichtigten Anlauf. Achten Sie darauf, dass sich der Schalter in der Aus- (Off-) Position befindet, ehe Sie das Gerät mit der Stromversorgung und/oder Batteriestromversorgung verbinden, es aufheben oder herumtragen.**  
Das Herumtragen von Elektrowerkzeugen mit dem Finger am Schalter oder das Herstellen der Stromversorgung bei betätigtem Schalter zieht Unfälle regelrecht an.
- Entfernen Sie sämtliche Einstellwerkzeuge (Einstellschlüssel), ehe Sie das Elektrowerkzeug einschalten.**  
Ein an einem beweglichen Teil des Elektrowerkzeuges angebrachter Schlüssel kann zu Verletzungen führen.
- Sorgen Sie für einen festen Stand. Achten Sie jederzeit darauf, sicher zu stehen und das Gleichgewicht zu bewahren.**  
Dadurch haben Sie das Elektrowerkzeug in unerwarteten Situationen besser im Griff.
- Kleiden Sie sich richtig. Tragen Sie keine lose Kleidung oder Schmuck. Halten Sie Haar, Kleidung und Handschuhe von beweglichen Teilen fern.**  
Lose Kleidung, Schmuck oder langes Haar kann von beweglichen Teilen erfasst werden.
- Wenn Anschlüsse für Staubabsaug- und -sammelvorrichtungen vorhanden sind, sorgen Sie dafür, dass diese richtig angeschlossen und eingesetzt werden.**  
Durch Entfernen des Staubes können staubbezogene Gefahren vermindert werden.

#### 4) Einsatz und Pflege von Elektrowerkzeugen

- Überansprechen Sie Elektrowerkzeuge nicht. Benutzen Sie das richtige Elektrowerkzeug für Ihren Einsatzzweck.**  
Das richtige Elektrowerkzeug erledigt seine Arbeit bei bestimmungsgemäßem Einsatz besser und sicherer.
- Benutzen Sie das Elektrowerkzeug nicht, wenn es sich nicht am Schalter ein- und ausschalten lässt.**  
Jedes Elektrowerkzeug, das nicht mit dem Schalter betätigt werden kann, stellt eine Gefahr dar und muss repariert werden.
- Stecken Sie den Stecker der Stromversorgung oder Batteriestromversorgung vom Gerät ab, ehe Sie Einstellarbeiten vornehmen, Zubehörteile tauschen oder das Elektrowerkzeug verstauen.**  
Solche präventiven Sicherheitsmaßnahmen verhindern den unbeabsichtigten Anlauf des Elektrowerkzeuges und die damit verbundenen Gefahren.
- Lagern Sie nicht benutzte Elektrowerkzeuge außerhalb der Reichweite von Kindern, lassen Sie nicht zu, dass Personen das Elektrowerkzeug bedienen, die nicht mit dem Werkzeug selbst und/oder diesen Anweisungen vertraut sind.**  
Elektrowerkzeuge in ungeschulten Händen sind gefährlich.
- Halten Sie Elektrowerkzeuge in Händen. Prüfen Sie auf Fehlausrichtungen, sicheren Halt und Leichtgängigkeit beweglicher Teile, Beschädigungen von Teilen und auf jegliche andere Zustände, die sich auf den Betrieb des Elektrowerkzeuges auswirken können.**

Bei Beschädigungen lassen Sie das Elektrowerkzeug reparieren, ehe Sie es benutzen.

*Viele Unfälle mit Elektrowerkzeugen sind auf schlechte Wartung zurückzuführen.*

- f) Halten Sie Schneidwerkzeuge scharf und sauber.  
*Richtig gewartete Schneidwerkzeuge mit scharfen Schneidkanten bleiben weniger häufig hängen und sind einfacher zu beherrschen.*
- g) Benutzen Sie Elektrowerkzeuge, Zubehör, Werkzeugspitzen und Ähnliches in Übereinstimmung mit diesen Anweisungen – beachten Sie dabei die jeweiligen Arbeitsbedingungen und die Art und Weise der auszuführenden Arbeiten.

*Der Gebrauch des Elektrowerkzeuges für andere als die vorgesehenen Anwendungen kann zu gefährlichen Situationen führen.*

## 5) Service

- a) Lassen Sie Elektrowerkzeuge durch qualifizierte Fachkräfte und unter Einsatz passender, zugelassener Originalteile warten.

*Dies sorgt dafür, dass die Sicherheit des Elektrowerkzeugs nicht beeinträchtigt wird.*

## VORSICHT

Von Kindern und gebrechlichen Personen fernhalten.

Werkzeuge sollten bei Nichtgebrauch außerhalb der Reichweite von Kindern und gebrechlichen Personen aufbewahrt werden.

## TECHNISCHE DATEN

Modell	SB10V2	SB10S2
Spannung (je nach Gebiet)*	(110 V, 120 V, 127 V, 220 V, 230 V, 240 V) ~	
Leistungsaufnahme*	1020 W	
Band-Leerlauf-geschwindigkeit	240 – 420 m /min	420 m /min
Bandgröße	100 x 610 mm	
Gewicht (ohne Kabel)	5,2 kg	

\* Vergessen Sie nicht, die Produktangaben auf dem Typenschild zu überprüfen, da sich diese je nach Verkaufsgebiet ändern.

## STANDARDZUBEHÖR

- (1) Endlosschleifband (Korngröße Nr. 80) ..... 1
  - (2) Staubsack ..... 1
- Das Standardzubehör kann ohne vorherige Bekanntmachung jederzeit geändert werden.

## SICHERHEITSHINWEISE FÜR DIE BANDSCHLEIFER

Halten Sie das Elektrowerkzeug an den isolierten Griffflächen fest, weil der Bandschleifer mit seiner eigenen Netzleitung in Kontakt kommen könnte. Wenn Sie auf einen "stromführenden" Draht treffen, können die freigelegten Metallteile das Elektrowerkzeug "unter Strom setzen" und dem Bediener einen elektrischen Schlag versetzen.

### ACHTUNG

Machen Sie vor dem Schleifen mit den zu bearbeitenden Materialien vertraut.

Falls beim Schleifen voraussichtlich schädliche oder gar giftige Stäube freigesetzt werden könnten – wie beim Bearbeiten von Bleifarben, Holz oder Metallen – achten Sie darauf, dass der Staubfangbehälter oder ein geeignetes Staubabsaugsystem dicht mit dem Staubauslass verbunden ist.

Tragen Sie zusätzlich eine Staubschutzmaske, wenn vorhanden.

Atmen Sie keine beim Schleifen entstehenden schädlichen oder gar giftigen Stäube ein – der Staub kann Ihre und die Gesundheit von Zuschauern gefährden.

## SONDERZUBEHÖR (separat zu beziehen)

### 1. Endlosschleifbänder

Tabelle 1

Korngröße	Kornart
40	AA, WA, CC
60	AA, WA, CC
80	AA, WA, CC
100	AA, WA, CC
120	AA, WA, CC
150	AA, WA, CC
180	AA, WA, CC
240	AA, WA, CC

### ANMERKUNG:

Die Endlosschleifbänder werden in Paketen von 10 Stück pro Typ verkauft. Bei einer Bestellung ist die gewünschte Kornart und Korngröße anzugeben.

## 2. Fester Ständer

Beim Schleifen kleiner Gegenstände ist ein fester Ständer zur Erleichterung der Arbeit zu verwenden.

Das Sonderzubehör kann ohne vorherige Bekanntmachung jederzeit geändert werden.

## ANWENDUNGSGEBIETE

- Feinschleifen und Abschleifen von Holzbauprodukten.
- Politur der Unterlage von holzbeschichteten Flächen.
- Feinschliff von Metallflächen.
- Politur der Unterlage von metallbeschichteten Flächen, Rostentfernung oder Entfernung von Farbe vor der Nachbearbeitung.
- Oberflächenbearbeitung von Schiefer, Beton und ähnlichen Materialien.

## VOR INBETRIEBNAHME

### 1. Netzspannung

Prüfen, daß die zu verwendende Netzspannung der Angabe auf dem Typenschild entspricht.

### 2. Netzschalter

Prüfen, daß der Netzschalter auf AUS steht. Wenn der Stecker an das Netz angeschlossen wird, während der Schalter auf EIN steht, beginnt das Werkzeug sofort zu laufen, was gefährlich ist.

### 3. Verlängerungskabel

Wenn der Arbeitsbereich nicht in der Nähe des Netzanschlusses liegt, ist ein Verlängerungskabel ausreichenden Querschnitts und ausreichender Nennleistung zu verwenden. Das Verlängerungskabel sollte so kurz wie möglich gehalten werden.

### 4. Das Schleifband anbringen.

Bezüglich Einzelheiten siehe Abschnitt "Anbringen des Schleifbandes".

### 5. RCD

Wir empfehlen den ständigen Einsatz eines Fehlerstromschutzschalters (FI), Nennstrom bis 30 mA.

## BEDIENUNG DES SCHLEIFBANDS

### ACHTUNG:

Achten Sie darauf, die Stromversorgung auf OFF zu stellen, und ziehen Sie den Stecker aus der Steckdose, um größere Schäden zu vermeiden.

### 1. Befestigung des Schleifbands

- (1) Ziehen Sie den Hebel mit dem Finger, um die Losrolle nach hinten zu verschieben. (Abb. 1)
- (2) Platzieren Sie diese auf die Antriebsscheibe, um sie leer über das Äußere der Schuhplatte zu bewegen. Achten Sie darauf, dass der Pfeil im Riemeninneren mit der Drehbewegung der Antriebsscheibe übereinstimmt. (Abb. 2)
- (3) Drücken Sie den Hebel mit dem Finger. Die Losrolle wird dann vorwärts bewegt, um dem Schleifband die erforderliche Spannung zu verleihen. Achten Sie in diesem Fall darauf, dass Ihr Finger nicht vom Hebel getroffen wird. Passen Sie dann die Position des Schleifbands an.

### VORSICHT:

Wird das Schleifband in falscher Richtung montiert, wird die Effizienz gesenkt und die Lebensdauer verkürzt.

## 2. Entfernen des Schleifbands

Ziehen Sie den Hebel mit dem Finger, damit das Schleifband durchhängt und leicht entnommen werden kann.

## ENTFERNEN VON STAUB

Beindet sich im Staubbeutel übermäßig viel Staub, sinkt die Effizienz für die Staubsammlung deutlich ab.

Der Staubbeutel ist zu entleeren, sobald er zu ungefähr 2/3 der Kapazität gefüllt ist. In diesem Fall ist die Staubsammlung (sowie die Arbeitseffizienz) gewährleistet. Entfernen Sie den Staub wie folgt aus den Beuteln:

- (1) Lösen Sie die Trägerstange und entfernen Sie den Staubbeutel. (Abb. 5)
- (2) Öffnen Sie den Reißverschluss, um den Beuteleinlass zu öffnen.

## VERWENDUNG DES SCHLEIFBANDS

### 1. Anpassung der Schleifposition.

Drücken Sie auf den Schalter und drehen Sie das Schleifband, um die Position zu prüfen. Passen Sie das Schleifband an, damit beide Enden 1,6 mm – 3 mm über die Enden der Hebel hinausragen.

Wird das Schleifband zu weit im Inneren bedient, kann es zu einer Abnutzung durch Reibung und Beschädigungen der Maschine führen.

Passen Sie die Position des Schleifbands mithilfe der Justierschraube (Abb. 3) an.

- Drehen Sie die Schraube im Uhrzeigersinn, um den Riemen hineinzubewegen.
- Drehen Sie die Schraube gegen den Uhrzeigersinn, um den Riemen herauszubewegen.

### VORSICHT:

Bewegt sich das Schleifband während des Betriebs, kann die Einstellung während des Betriebs erfolgen.

### 2. Schalter einschalten

Schalten Sie die Maschine ein, und heben Sie diese von der zu bearbeiteten Fläche weg. Wird die Maschine während dem Einschalten auf eine Oberfläche gelegt, kann diese stark verkratzt werden. Dies gilt auch für das Ausschalten der Maschine.

### 3. Halten der Maschine

Halten Sie den Griff, den Griffknopf und die Maschine gegen die zu bearbeitete Fläche, bis ein leichter Kontakt hergestellt ist.

Das Gewicht der Maschine ist ausreichend, um mit höchster Effizienz Schleif- und Poliervorgänge auszuführen.

Üben Sie keinen zusätzlichen Druck aus, da dies zu einem unnötigen Druck auf den Motor führen würde, wodurch die Lebensdauer des Schleifbands verkürzt und die Arbeitsleistung gemindert wird. (Abb. 4)

### 4. Bewegen der Maschine

Bewegen Sie die Maschine zunächst nach vorne, dann nach hinten, und wiederholen Sie diese Bewegung. (Abb. 4)

### 5. Auswahl eines geeigneten Schleifbands

Wählen Sie für Ihre Anwendung die korrekte Korngröße und Kornart des Schleifbands gemäß untenstehender Tabellen 2 und 3 aus.

**Tabelle 2**

Abgeleitete Ausführung	Geeignete Korngröße
Grobe Ausführung	40
Mittlere Ausführung	40 – 100
Feine Ausführung	100 – 240

**Tabelle 3**

Kornart	Zu bearbeitete Fläche
AA	Stahl, Holz
WA	Holz, Bambus
CC	Nichteisen-Metalle, Schiefer, Kunststoffe, Beton

**VORSICHT:**

- Die Werte für die Korngröße finden Sie in **Tabelle 3**
- Das Korn des Schleifbands muss gröber sein als das Schleifpapier, das für manuelle Arbeiten verwendet wird.
- Wenn eine einheitliche Fläche erzielt werden soll, verwenden Sie für das Schleifband dieselbe Korngröße. Das Wechseln von Korngrößen kann zu einer schlechten Ausführung führen.

**6. Bedienung des Schalters**

Wenn der Abzugsschalter gedrückt ist, ist die Maschine auf ON geschaltet. Wird der Anschlag einmal gedrückt, wird die EIN-/AUS-Taste gesperrt, und die Maschine kann dauerhaft betrieben werden. Ziehen Sie den Abzug, um den Anschlag zu lösen. (**Abb. 5**)

**7. Anpassung der Bandgeschwindigkeit: SB10V2**

Die Bandschleifmaschine ist mit elektrischem Steuerstrom ausgestattet, wodurch eine stufenlose Geschwindigkeitskontrolle ermöglicht wird. Wenn Sie die Geschwindigkeit anpassen möchten, drehen Sie die Wählscheibe wie in **Abb. 6** dargestellt. Ist die Wählscheibe auf "1" eingestellt, wird das Schleifband mit Mindestgeschwindigkeit betrieben. Ist die Wählscheibe auf "5" eingestellt, wird das Schleifband mit Maximalgeschwindigkeit betrieben.

**8. Bearbeitung von Ecken**

Beachten Sie zum Schleifen und Polieren von Ecken die Anwendungshinweise in **Abb. 7**.

der Kohlebürsten NUR durch ein Autorisiertes Hitachi-Wartungszentrum durchgeführt werden.

**5. Auswechseln des Netzkabels**

Wenn das Netzkabel des Werkzeugs beschädigt wird, muss das Werkzeug zum Auswechseln des Netzkabels an ein von Autorisiertes Hitachi-Wartungszentrum zurückgegeben werden.

**6. Liste der Wartungsteile**

- A: Punkt Nr.
- B: Code Nr.
- C: Verwendete Anzahl
- D: Bemerkungen

**ACHTUNG**

Reparatur, Modifikation und Inspektion von Hitachi-Elektrowerkzeugen müssen durch ein autorisiertes Hitachi-Kundendienstzentrum durchgeführt werden. Diese Teileliste ist hilfreich, wenn sie dem autorisierten Hitachi-Kundendienstzentrum zusammen mit dem Werkzeug für Reparatur oder Wartung ausgehändigt wird.

Bei Betrieb und Wartung von Elektrowerkzeugen müssen die Sicherheitsvorschriften und Normen beachtet werden.

**MODIFIKATIONEN**

Hitachi-Elektrowerkzeuge werden fortwährend verbessert und modifiziert, um die neuesten technischen Fortschritte einzubauen. Dementsprechend ist es möglich, daß einige Teile (z.B. Codenummern bzw. Entwurf) ohne vorherige Benachrichtigung geändert werden.

---

**GARANTIE**

---

Auf Hitachi-Elektrowerkzeuge gewähren wir eine Garantie unter Zugrundelegung der jeweils geltenden gesetzlichen und landesspezifischen Bedingungen. Dieses Garantie erstreckt sich nicht auf Gehäusedefekte und nicht auf Schäden, die auf Missbrauch, bestimmungswidrigen Einsatz oder normalen Verschleiß zurückzuführen sind. Im Schadensfall senden Sie das nicht zerlegte Elektrowerkzeug zusammen mit dem GARANTIESCHEIN, den Sie am Ende der Bedienungsanleitung finden, an ein von Hitachi autorisiertes Servicecenter.

---

**ANMERKUNG:**

Aufgrund des ständigen Forschungs- und Entwicklungsprogramms von HITACHI sind Änderungen der hierin gemachten technischen Angaben nicht ausgeschlossen.

---



---

**WARTUNG UND INDEPEKTION**

---

**1. Inspektion des Schleifbandes:**

Da die Benutzung eines verschlissenen Schleifbandes den Wirkungsgrad vermindert, ist der Austausch des Schleifbandes zu empfehlen, sobald übermäßiger Verschleiß festgestellt wird.

**2. Inspektion der Befestigungsschrauben**

Alle Befestigungsschrauben werden regelmäßig inspiziert und geprüft, daß sie richtig angezogen sind. Wenn sich eine der Schrauben lockert, muß sie sofort wieder angezogen werden. Geschieht das nicht, kann das zu erheblicher Gefahr führen.

**3. Wartung des Motors**

Die Motorwicklung ist das "herz" des Elektrowerkzeugs. Daher ist besonders sorgfältig darauf zu achten, daß die Wicklung nicht beschädigt wird und/oder mit Öl oder Wasser in Berührung kommt.

**4. Inspektion der Kohlebürsten**

Zur Erhaltung Ihrer Sicherheit und des Schutzes gegen elektrischen Schlag sollten Inspektion und Auswechseln

---

---

**Information über Betriebslärm und Vibration**

Die gemessenen Werte wurden entsprechend EN60745 bestimmt und in Übereinstimmung mit ISO 4871 ausgewiesen.

Der typische A-gewichtete Schalleistungspegel ist 101 dB (A).

Der typische A-gewichtete Schalldruck ist 90 dB (A).

Messunsicherheit KpA: 3 dB (A)

Bei der Arbeit immer einen Gehörschutz tragen.

Gesamtvibrationswerte (3-Achsen-Vektorsumme), bestimmt gemäß EN60745.

Stahlschleifplatte:

Vibrationsemissionswert  $a_h = 2,2 \text{ m/s}^2$

Messunsicherheit K =  $1,5 \text{ m/s}^2$

---

---

Die angegebenen Gesamtvibrationswerte wurden entsprechend einem standardisierten Testverfahren gemessen und können dazu verwendet werden, Werkzeuge miteinander zu vergleichen.

Außerdem können sie zur vorbereitenden Expositionseinschätzung verwendet werden.

**WARNUNG**

- Der Vibrationsemissionswert während der tatsächlichen Benutzung des Elektrowerkzeugs kann von dem deklarierten Gesamtwert abweichen, abhängig davon, wie das Werkzeug verwendet wird.
- Legen Sie Sicherheitsmaßnahmen zum Schutz des Bedieners fest, die auf einer Expositionseinschätzung unter den tatsächlichen Benutzungsbedingungen beruhen (unter Berücksichtigung aller Bereiche des Betriebszyklus, darunter neben der Triggerzeit auch die Zeiten, in denen das Werkzeug ausgeschaltet ist oder im Leerlaufbetrieb läuft).

## AVERTISSEMENTS DE SÉCURITÉ GÉNÉRAUX CONCERNANT LES OUTILS ÉLECTRIQUES

### ⚠ AVERTISSEMENT

Lire tous les avertissements de sécurité et toutes les instructions.

Tout manquement à observer ces avertissements et instructions peut engendrer des chocs électriques, des incendies et/ou des blessures graves.

Conservez tous les avertissements et toutes les instructions pour vous y référer ultérieurement.

*Leterme "outil électrique", utilisé dans les avertissements, se réfère aux outils électriques (câblé) ou aux outils à piles (sans fil).*

#### 1) Sécurité sur l'aire de travail

##### a) Maintenir l'aire de travail propre et bien éclairée.

*Les endroits encombrés ou sombres sont propices aux accidents.*

##### b) Ne pas utiliser d'outils électriques en présence de liquides, gaz ou poussière inflammables, au risque de provoquer une explosion.

*Les outils électriques créent des étincelles susceptibles d'enflammer la poussière ou les vapeurs.*

##### c) Ne pas laisser les enfants et les visiteurs s'approcher de vous lorsque vous utilisez un outil électrique.

*Les distractions peuvent faire perdre le contrôle.*

#### 2) Sécurité électrique

##### a) Les prises de l'outil électrique doivent correspondre à la prise secteur.

*Ne jamais modifier la prise.*

*Ne pas utiliser d'adaptateurs avec les outils électriques mis à la masse.*

*Les prises non modifiées et les prises secteurs correspondantes réduisent les risques de choc électrique.*

##### b) Éviter tout contact avec les surfaces mises à la masse telles que les tuyaux, radiateurs, bandes et réfrigérateurs.

*Le risque de choc électrique est accru en cas de mise à la masse du corps.*

##### c) Ne pas exposer les outils électriques à la pluie ou à des conditions humides.

*Si l'eau pénètre dans l'outil, cela augmente les risques de choc électrique.*

##### d) Ne pas utiliser le cordon à tort. Ne jamais utiliser le cordon pour transporter ou débrancher l'outil électrique.

*Maintenir le cordon loin de la chaleur, de l'huile, des bords pointus ou des pièces mobiles.*

*Les cordons endommagés ou usés augmentent les risques de choc électrique.*

##### e) En cas d'utilisation d'un outil électrique à l'extérieur, utiliser un cordon de rallonge adapté à un usage extérieur.

*L'utilisation d'un cordon adapté à l'usage extérieur réduit les risques de choc électrique.*

##### f) Si vous devez utiliser un outil électrique dans un endroit humide, utilisez une alimentation protégée contre les courants résiduels.

*L'utilisation d'un dispositif de protection contre les courants résiduels réduit le risque de choc électrique.*

#### 3) Sécurité personnelle

##### a) Restez alerte, regarder ce que vous faites et usez de votre bon sens en utilisant un outil électrique.

*Ne pas utiliser d'outil électrique si vous êtes sous l'influence de drogues, d'alcool ou de médicaments.*

*Pendant l'utilisation d'outils électrique, un instant d'inattention peut entraîner des blessures graves.*

##### b) Utiliser un équipement de protection individuelle. Toujours porter des verres de protection.

*L'utilisation d'équipements de protection tels que les masques anti-poussière, les chaussures de sécurité anti-dérapantes, les casques ou les protections auditives dans des conditions appropriées réduisent les risques de blessures.*

##### c) Empêcher les démarrages intempestifs. Veiller à ce que l'interrupteur soit en position d'arrêt avant de brancher à une source d'alimentation et/ou une batterie, de ramasser l'outil au sol ou de le transporter.

*Transporter les outils électriques avec le doigt sur l'interrupteur ou brancher les outils électriques avec l'interrupteur en position de marche peut entraîner des accidents.*

##### d) Retirer toute clé de sécurité ou clé avant de mettre l'outil électrique en marche.

*Laisser une clé ou une clé de sécurité sur une partie mobile de l'outil électrique peut engendrer des blessures.*

##### e) Ne pas trop se pencher. Toujours garder une bonne assise et un bon équilibre pendant le travail.

*Cela permet un meilleur contrôle de l'outil électrique dans des situations imprévisibles.*

##### f) Porter des vêtements adéquats. Ne pas porter de vêtements amples ni de bijoux. Maintenir les cheveux, les vêtements et les gants loin des pièces mobiles.

*Les vêtements amples ou les cheveux longs peuvent se prendre dans les pièces mobiles.*

##### g) En cas de dispositifs destinés au raccordement d'installations d'extraction et de recueil de la poussière, veiller à ce qu'ils soient correctement raccordés et utilisés.

*L'utilisation d'un dispositif de collecte de la poussière peut réduire les dangers associés à la poussière.*

#### 4) Utilisation et entretien d'un outil électrique

##### a) Ne pas forcer sur l'outil électrique. Utiliser l'outil électrique adapté à vos travaux.

*Le bon outil électrique fera le travail mieux et en toute sécurité au régime pour lequel il a été conçu.*

##### b) Ne pas utiliser l'outil électrique si l'interrupteur ne le met pas en position de marche et d'arrêt.

*Tout outil ne pouvant être contrôlé par l'interrupteur est dangereux et doit être réparé.*

##### c) Débrancher la prise et/ou la batterie avant de procéder à des réglages, au remplacement des accessoires ou au stockage des outils électriques.

*Ces mesures préventives de sécurité réduisent les risques de démarrage accidentel de l'outil électrique.*

##### d) Stockez les outils électriques inutilisés hors de la portée des enfants et ne pas laisser des personnes non familiarisées avec l'outil ou ces instructions utiliser l'outil électrique.

*Les outils électriques sont dangereux entre les mains d'utilisateurs non habilités.*

##### e) Entretien des outils électriques. Vérifier l'absence de mauvais alignement ou d'arrêt, d'endommagement de pièces ou toute autre condition susceptible d'affecter l'opération de l'outil.

*Si l'outil est endommagé, le faire réparer avant utilisation. De nombreux accidents sont dus à des outils mal entretenus.*

f) **Maintenir les outils coupants aiguisés et propres.**  
*Des outils coupants bien entretenus avec des bords aiguisés sont moins susceptibles de se coincer et plus simples à contrôler.*

g) **Utiliser l'outil électrique, les accessoires et les mèches de l'outil, etc. conformément à ces instructions en tenant compte des conditions d'utilisation et du travail à réaliser.**

*L'utilisation de l'outil électrique pour des opérations différentes de celles pour lesquelles il a été conçu est dangereuse.*

**5) Service**

a) **Faire entretenir l'outil électrique par un technicien habilité à l'aide de pièces de rechange identiques exclusivement.**

*Cela garantira le maintien de la sécurité de l'outil électrique.*

**PRECAUTIONS**

**Maintenir les enfants et les personnes infirmes éloignés.**

**Lorsque les outils ne sont pas utilisés, ils doivent être rangés hors de portée des enfants et des personnes infirmes.**

**CONSIGNES DE SÉCURITÉ GÉNÉRALES  
 POUR PONCEUSE À EBANDE**

**Tenir l'outil électrique par les surfaces isolées permettant de l'agripper car la courroie peut entrer en contact avec des son propre cordon.** La coupe d'un fil sous tension peut transmettre du courant dans les pièces métalliques exposées de l'outil et communiquer une décharge électrique à l'opérateur.

**ATTENTION**

Avant d'utiliser la ponceuse à bande, vérifiez le matériel que vous êtes sur le point de poncer.

Dans l'éventualité où des poussières dangereuses / toxiques tels que la peinture à la céruse, les bois et les métaux seraient générées pendant le ponçage, assurez-vous que le sac à poussière ou le système d'extraction de poussière approprié est fermement raccordé à la sortie de poussière.

Portez le masque anti-poussière si vous en possédez un.

N'inhalez ni ne touchez les poussières dangereuses / toxiques générées pendant le ponçage, la poussière pouvant nuire à votre santé ou à celle de votre entourage.

**SPECIFICATIONS**

Modèle	SB10V2	SB10S2
Tension (par zone)*	(110 V, 120 V, 127 V, 220 V, 230 V, 240 V) ~	
Entrée d'alimentation*	1020 W	
Vitesse de courroie sans charge	240 – 420 m /min	420 m /min
Dimension de la courroie de ponçage	100 × 610 mm	
Poids (sans fil)	5,2 kg	

\* Assurez-vous de vérifier la plaque signalétique se trouvant sur le produit, car elle peut changer suivant les régions.

**ACCESSOIRES STANDARD**

- (1) Courroie à poncer sans fin  
 (Dimension du grain: #80) ..... 1
  - (2) Sac à poussière ..... 1
- Les accessoires standard sont sujets à changement sans préavis.

**ACCESSOIRES EN OPTION  
 (vendus séparément)**

**1. Courroies à poncer sans fin**

**Tableau 1**

Dimension du grain	Type de grain
40	AA, WA, CC
60	AA, WA, CC
80	AA, WA, CC
100	AA, WA, CC
120	AA, WA, CC
150	AA, WA, CC
180	AA, WA, CC
240	AA, WA, CC

**NOTA:**

Les courroies sont vendues en paquets de 10 courroies du même type. Lors de la commande, spécifier le type de grain et la dimension désirés.

**2. Support stationnaire**

Pour le ponçage de petites pièces, utiliser un support stationnaire pour faciliter le travail.

Les accessoires en option sont sujets à changement sans préavis.

**APPLICATIONS**

- Ponçage final de produits en bois.
- Polissage de base de surfaces à revêtement de bois.
- Ponçage final de surfaces métalliques.
- Polissage de base de surfaces à revêtement métallique, enlèvement de la rouille ou de la peinture avant nouvelle finition.
- Finition de surface d'ardoise, de béton et de matériaux similaires.

**AVANT LA MISE EN MARCHÉ**

**1. Source de puissance**

S'assurer que la source de puissance à utiliser correspond à la puissance indiquée sur la plaque signalétique du produit.

## 2. Interrupteur de puissance

S'assurer que l'interrupteur de puissance est en position ARRET. Si la fiche est branchée alors que l'interrupteur est sur MARCHE, l'outil démarre immédiatement et peut provoquer un grave accident.

## 3. Fil de rallonge

Lorsque la zone de travail est éloignée de la source de puissance, utiliser un fil de rallonge d'une épaisseur suffisante et d'une capacité nominale suffisante. Le fil de rallonge doit être aussi court que possible.

## 4. Attacher la courroie de ponçage.

Pour les détails, voir la section "Moutage de la courroie de ponçage".

## 5. RCD

Il est recommandé de toujours utiliser un disjoncteur avec un courant résiduel de 30 mA ou moins.

## MANIPULATION DE LA BANDE DE PONÇAGE

### PRECAUTION:

Bien mettre l'interrupteur sur OFF et débrancher la fiche de la prise secteur pour éviter tout ennui grave.

### 1. Fixation de la bande de ponçage

(1) Tirer sur le levier avec le doigt, la poulie folle se déplacera ensuite vers l'arrière. (Fig. 1)

(2) Installer la poulie motrice et la poulie folle en les passant à l'extérieur du cale-pied et s'assurer que la flèche à l'intérieur de la bande correspond au sens de rotation de la poulie motrice. (Fig. 2)

(3) Pousser sur le levier avec le doigt, la poulie folle se déplacera vers l'avant et donnera la tension correcte à la bande de ponçage.

Dans ce cas, veiller à ne pas vous coincer le doigt avec le levier.

Ensuite, régler la position de la bande de ponçage.

### PRECAUTION:

Si elle est installée dans la mauvaise direction, la bande de ponçage ne fonctionnera pas correctement et sa durée de vie sera diminuée.

### 2. Retrait de la bande de ponçage

Tirer sur le levier avec le doigt, la bande de ponçage fléchit et peut être extraite des poulies facilement.

## ÉLIMINATION DE LA POUSSIÈRE

Si une quantité excessive de poussière se dépose dans le sac à poussière, l'efficacité d'aspiration de la poussière sera diminuée.

Éliminer la poussière du sac lorsqu'elle atteint environ 2/3 de la capacité du sac, de façon à assurer l'efficacité d'aspiration (et de fonctionnement).

Éliminer poussière comme suit:

(1) Desserrer la bande de soutien et retirer le sac à poussière. (Fig. 5)

(2) L'entrée du sac peut être ouverte en dézipant la fermeture coulissante.

## UTILISATION DE LA PONCEUSE À COURROIE

### 1. Réglage de la position de ponçage.

Appuyer sur le bouton et tourner la bande de ponçage pour vérifier la position.

Régler la bande de ponçage de façon à ce que les deux bordures dépassent de 1,6 à 3 mm au-delà des bordures des poulies.

Si la bande de ponçage est utilisée trop à l'intérieur, ceci peut provoquer l'abrasion et l'endommagement de l'appareil.

Régler la position de la bande de ponçage en tournant la vis de réglage (Fig. 3).

- Tourner la vis de réglage dans le sens des aiguilles d'une montre pour déplacer la bande vers l'intérieur.
- Tourner la vis de réglage dans le sens contraire des aiguilles d'une montre pour déplacer la bande vers l'extérieur.

### PRECAUTION:

Si la bande de ponçage bouge pendant l'utilisation, il est possible de faire des réglages en cours d'utilisation.

### 2. Activation du bouton

Activer le bouton tout en maintenant l'appareil à l'écart de la surface à travailler. Si l'appareil est placé sur la surface à l'activation du bouton, la surface en question risque d'être rayée. Ceci est également le cas lorsque l'appareil est à l'arrêt.

### 3. Tenir l'appareil

Tenir la poignée et le bouton de la poignée et tenir la poignée contre la surface à travailler de façon à ce qu'il soit en contact léger avec la surface. Le poids de l'appareil lui-même suffit au ponçage et au polissage en plein régime.

Ne pas appliquer de pression supplémentaire au risque d'exercer une charge excessive sur le moteur, de réduire la durée de vie de la bande de ponçage et de réduire l'efficacité de l'appareil (Fig. 4).

### 4. Déplacement de l'appareil

Déplacer l'appareil vers l'avant puis vers l'arrière plusieurs fois (Fig. 4).

### 5. Choix de la bonne bande de ponçage

Une taille et d'un type de grain adaptés aux fins spécifiques. Vous reporter aux **Tableaux 2** et **3** ci-après.

**Tableau 2**

Finition dérivée	Taille de grain appropriée
Finition grossière	40
Finition moyenne	40 – 100
Finition fine	100 – 240

**Tableau 3**

Type de grain	Surface à travailler
AA	Acier, Bois
WA	Bois, Bambou
CC	Métaux non ferreux, Ardoise, Plastiques, Béton

### PRECAUTION:

- Pour les tailles de grain, vous reporter au **Tableau 3**
- Le grain de la bande de ponçage doit être plus grosse que le papier de verre utilisé pour les travaux manuels.
- Utiliser une bande de ponçage de la même taille de grain jusqu'à obtention d'une surface uniforme. Le changement de grain peut entraîner une mauvaise finition.



**6. Utilisation du bouton d'alimentation**

Le bouton d'alimentation est mis en position OB lorsque le contact est tiré, et si le bouton d'arrêt est appuyé une fois, le bouton d'alimentation est verrouillé, ce qui permet une utilisation continue. Le bouton d'arrêt peut être libéré en tirant sur le contact (Fig. 5).

**7. Réglage de la vitesse de la bande: SB10V2**

La ponceuse à courroie est équipée d'un circuit de commande électrique qui permet de contrôler la vitesse en permanence. Pour régler la vitesse, tourner le cadran comme cela est indiqué dans l'Fig. 6. Lorsque le cadran est sur "1", la bande de ponçage fonctionne à faible régime. Lorsque le cadran est sur "5", la bande de ponçage fonctionne à plein régime.

**8. Ponçage des coins**

Les coins peuvent être poncés et polis en utilisant l'appareil comme cela est indiqué dans l'Fig. 7.

**ENTRETIEN ET CONTROLE****1. Contrôle de la courroie de ponçage**

Comme l'utilisation continue d'une courroie usée diminue l'efficacité, remplacer la courroie de ponçage dès que des traces d'abrasion apparaissent.

**2. Contrôle des vis de montage**

Vérifier régulièrement les vis de montage et s'assurer qu'elles sont correctement serrées. Resserrer immédiatement toute vis desserrée. Sinon, il y a danger sérieux.

**3. Entretien du moteur**

Le bobinage de l'ensemble moteur est le "cœur" même de l'outil électro-portatif. Veiller soigneusement à ce que ce bobinage ne soit pas endommagé et/ou mouillé par de l'huile ou de l'eau.

**4. Inspection des balais en carbone**

Pour assurer à tout moment la sécurité et la protection contre les chocs électrique, confier l'inspection et le remplacement des balais en carbone de l'outil EXCLUSIVEMENT à un centre de service après-vente Hitachi agréé.

**5. Remplacement du cordon d'alimentation**

Si le cordon d'alimentation de l'outil est endommagé, rapporter l'outil à un centre de service après-vente Hitachi agréé pour faire remplacer le cordon.

**6. Liste des pièces de rechange**

- A: No. élément
- B: No. code
- C: No. utilisé
- D: Remarques

**ATTENTION**

Les réparations, modifications et inspections des outils électriques Hitachi doivent être confiées à un service après-vente Hitachi agréé.

Il sera utile de présenter cette liste de pièces au service après-vente Hitachi agréé lorsqu'on apporte un outil nécessitant des réparations ou tout autre entretien.

Lors de l'utilisation et de l'entretien d'un outil électrique, respecter les règlements et les normes de sécurité en vigueur dans le pays en question.

**MODIFICATIONS**

Les outils électriques Hitachi sont constamment améliorés et modifiés afin d'incorporer les tous derniers progrès technologiques.

En conséquence, il est possible que certaines pièces (c.-à-d. no. de code et/ou dessin) soient modifiées sans avis préalable.

**GARANTIE**

Nous garantissons que l'ensemble des Outils électriques Hitachi sont conformes aux réglementations spécifiques statutaires/nationales. Cette garantie ne couvre pas les défauts ni les dommages inhérents à une mauvaise utilisation, une utilisation abusive ou l'usure et les dommages normaux. En cas de réclamation, veuillez envoyer l'Outil électrique, en l'état, accompagné du CERTIFICAT DE GARANTIE qui se trouve à la fin du Mode d'emploi, dans un service d'entretien autorisé.

**REMARQUE :**

Par suite du programme permanent de recherche et de développement HITACHI, ses spécifications peuvent faire l'objet de modifications sans avis préalable.

**Au sujet du bruit et des vibrations**

Les valeurs mesurées ont été déterminées en fonction de la norme EN60745 et déclarées conforme à ISO 4871.

Le niveau de puissance sonore pondérée A type est de 101 dB (A).

Le niveau de pression acoustique pondéré A est de 90 dB (A).

Incertitude KpA: 3 dB (A)

Porter une protection de l'ouïe.

Valeurs totales des vibration (somme vectorielle triaxiale) déterminée conformément à EN60745.

Plaque d'acier pour le ponçage:

Valeur d'émission de vibration  $a_{hv} = 2,2 \text{ m/s}^2$

Incertitude K =  $1,5 \text{ m/s}^2$

La valeur totale des vibrations a été mesurée par une méthode d'essai standard et peut être utilisée pour comparer un outil à un autre.

Elle peut également être utilisée pour une évaluation préliminaire du niveau d'exposition.

**AVERTISSEMENT**

- La valeur d'émission de vibration en fonctionnement de l'outil électrique peut être différente de la valeur totale déclarée, en fonction des utilisations de l'outil.
- Identification les mesures de protection de l'utilisateur fondées sur une estimation de l'exposition en conditions d'utilisation (tenant compte de tous les aspects du cycle d'utilisation, tels que les moments où l'outil est mis hors tension ou lorsqu'il tourne à vide en plus des temps de déclenchements).

## AVVERTIMENTI GENERALI DI SICUREZZA SUGLI UTENSILI ELETTRICI

### ⚠ AVVERTENZA

**Leggere tutti gli avvertimenti di sicurezza e tutte le istruzioni.**

*La mancata osservanza degli avvertimenti e delle istruzioni potrebbe essere causa di scosse elettriche, incendi e/o gravi lesioni.*

**Salvare tutti gli avvertimenti e le istruzioni per riferimenti futuri.**

*Il termine "elettroutensili" riportato nelle avvertenze si riferisce agli elettroutensili azionati con alimentazione di rete (via cavi) o a batterie (senza cavi).*

#### 1) Sicurezza dell'area operativa

##### a) Mantenere l'area operativa pulita e ordinata.

*Aree operative sporche o disordinate possono favorire gli infortuni.*

##### b) Non utilizzare gli elettroutensili in atmosfere esplosive, ad es. in presenza di liquidi, gas o polveri infiammabili. Gli elettroutensili generano delle scintille che potrebbero accendere la polvere o i fumi.

##### c) Tenere lontani bambini e astanti durante l'utilizzo degli elettroutensili. Qualsiasi distrazione può essere causa di perdita di controllo.

#### 2) Sicurezza elettrica

##### a) Le spine degli elettroutensili devono essere idonee alle prese disponibili.

**Non modificare mai le prese.**

**Con gli elettroutensili a massa (messi a terra), non utilizzare alcun adattatore.**

*L'utilizzo di spine intatte e corrispondenti alle prese disponibili ridurrà il rischio di scosse elettriche.*

##### b) Evitare qualsiasi contatto con le superfici a massa o a terra, quali tubi, radiatori, fornelli e frigoriferi.

*In caso di messa a terra o massa del corpo, sussiste un maggior rischio di scosse elettriche.*

##### c) Non esporre gli elettroutensili alla pioggia o all'umidità. La penetrazione di acqua negli elettroutensili aumenterà il rischio di scosse elettriche.

##### d) Non tirare il cavo. Non utilizzarlo per il trasporto, o per tirare o scollegare l'elettroutensile.

**Tenere il cavo lontano da fonti di calore, oli, bordi appuntiti o parti in movimento.**

*Cavi danneggiati o attorcigliati possono aumentare il rischio di scosse elettriche.*

##### e) Durante l'uso degli elettroutensili all'esterno, utilizzare una prolunga idonea per usi esterni.

*L'utilizzo di cavi per esterno riduce il rischio di scosse elettriche.*

##### f) Se è impossibile evitare l'impiego di un utensile elettrico in un luogo umido, utilizzare l'alimentazione protetta da un dispositivo a corrente residua (RCD).

*L'uso di un RCD riduce il rischio di scosse elettriche.*

#### 3) Sicurezza personale

##### a) Durante l'uso degli elettroutensili, state all'erta, verificate ciò che state eseguendo e adottate sempre il buon senso.

**Non utilizzate gli elettroutensili qualora siate stanchi, sotto l'influenza di farmaci, alcol o cure mediche.**

*Anche un attimo di disattenzione durante l'uso degli elettroutensili potrebbe essere causa di gravi lesioni personali.*

##### b) Indossate l'attrezzatura di protezione personale. Indossate sempre le protezioni oculari.

*L'attrezzatura protettiva, quali maschera facciale, calzature antiscivolo, caschi o protezioni oculari ridurrà il rischio di lesioni personali.*

##### c) Impedite le accensioni involontarie. Prima del collegamento a una sorgente di alimentazione e/o pacco batteria e prima di raccogliere o trasportare l'utensile, verificate che l'interruttore sia posizionato su OFF.

*Il trasporto degli elettroutensili tenendo le dita sull'interruttore o l'attivazione elettrica degli utensile che hanno l'interruttore su ON, implica il rischio di incidenti.*

##### d) Prima di attivare l'elettroutensile, rimuovete qualsiasi chiave di regolazione.

*Lasciando la chiave in un componente in rotazione dell'elettroutensile, sussiste il rischio di lesioni personali.*

##### e) Mantenersi in equilibrio. Mantenersi sempre su due piedi, in equilibrio stabile.

*Ciò consente di controllare al meglio l'elettroutensile in caso di situazioni impreviste.*

##### f) Vestirsi in modo adeguato. Non indossare abiti larghi o gioielli. Tenere i capelli, gli abiti e i guanti lontano dalle parti in movimento.

*Abiti allentati, gioielli e capelli lunghi potrebbero impigliarsi nelle parti in movimento.*

##### g) In caso di dispositivi provvisti di collegamento ad apparecchiature di rimozione e raccolta polveri, verificare che queste siano collegate e utilizzate in modo adeguato.

*L'utilizzo della raccolta della polvere può ridurre i rischi connessi alle polveri.*

#### 4) Utilizzo e manutenzione degli elettroutensili

##### a) Non utilizzare elettroutensili non idonei. Utilizzare l'elettroutensile idoneo alla propria applicazione.

*Utilizzando l'elettroutensile corretto, si garantirà un'esecuzione migliore e più sicura del lavoro, alla velocità di progetto.*

##### b) Non utilizzare l'elettroutensile qualora non sia possibile accenderlo/spengerlo tramite l'interruttore.

*È pericoloso utilizzare elettroutensili che non possano essere azionati dall'interruttore. Provvedere alla relativa riparazione.*

##### c) Prima di effettuare qualsiasi regolazione, sostituire gli accessori o depositare gli elettroutensili, scollegare la spina dalla presa elettrica e/o il pacco batteria dall'utensile elettrico.

*Queste misure di sicurezza preventive riducono il rischio di avvii involontario dell'elettroutensile.*

##### d) Depositare gli elettroutensili non utilizzati lontano dalla portata dei bambini ed evitare che persone non esperte di elettroutensili o non a conoscenza di quanto riportato sulle presenti istruzioni azionino l'elettroutensile.

*È pericoloso consentire che utenti non esperti utilizzino gli elettroutensili.*

##### e) Manutenzione degli elettroutensili. Verificare che non vi siano componenti in movimento disallineati o bloccati, componenti rotti o altre condizioni che potrebbero influenzare negativamente il funzionamento dell'elettroutensile.

**In caso di guasti, provvedere alla riparazione dell'elettroutensile prima di riutilizzarlo.**

*Molti incidenti sono causati da una scarsa manutenzione.*

f) **Mantenere gli strumenti di taglio affilati e puliti.**  
*Gli strumenti di taglio in condizioni di manutenzione adeguata, con bordi affilati, sono meno soggetti al bloccaggio e sono più facilmente controllabili.*

g) **Utilizzare l'elettrotensile, gli accessori, le barrette, ecc. in conformità a quanto riportato nelle presenti istruzioni, tenendo in debita considerazione le condizioni operative e il tipo di lavoro da eseguire.**

*L'uso dell'utensile elettrico per operazioni diverse da quelle previste potrebbe causare una situazione pericolosa.*

## 5) Assistenza

a) **Affidate le riparazioni dell'elettrotensile a persone qualificate che utilizzino solamente parti di ricambio identiche.**

*Ciò garantirà il mantenimento della sicurezza dell'elettrotensile.*

## PRECAUZIONI

**Tenere lontano dalla portata di bambini e invalidi.**

**Quando non utilizzati, gli strumenti dovranno essere depositi lontano dalla portata di bambini e invalidi.**

## CARATTERISTICHE

Modello	SB10V2	SB10S2
Voltaggio (per zona)*	(110 V, 120 V, 127 V, 220 V, 230 V, 240 V) ~	
Potenza assorbita*	1020 W	
Velocità del nastro senza carico	240 – 420 m/min	420 m/min
Misure del nastro abrasivo	100 x 610 mm	
Peso (escluso il cavo)	5,2 kg	

\* Accertatevi di aver controllato bene la piastrina perché essa varia da zona a zona.

## ACCESSORI STANDARD

(1) Nastro abrasivo continuo (Grana: n. 80) ..... 1

(2) Sacco per polvere ..... 1

Gli accessori standard possono essere modificati senza preavviso.

## ACCESSORI DISPONIBILI A RICHIESTA (venduti separatamente)

### 1. Nastri abrasivi continui

Tabella 1

Grana	Tipo do grana
40	AA, WA, CC
60	AA, WA, CC
80	AA, WA, CC
100	AA, WA, CC
120	AA, WA, CC
150	AA, WA, CC
180	AA, WA, CC
240	AA, WA, CC

## NOTA:

Il nastro abrasivo continuo è venduto in pacchi da 10 nastri dello stesso tipo. Nelle ordinazioni specificare il tipo e la di grana desiderati.

## AVVERTIMENTI DI SICUREZZA PER IL LEVIGATRICE A NASTRO

**Afferrare l'utensile dalle superfici isolate poiché il nastro potrebbe venire a contatto con il proprio cavo.** Il taglio di un filo in tensione potrebbe mettere in tensione le parti metalliche esposte dell'utensile e dare una scossa elettrica all'operatore.

### ATTENZIONE

Prima di adoperare la levigatrice a nastro, controllare il materiale che si intende levigare.

Se si prevede la generazione di polveri dannose/tossiche durante l'operazione di smerigliatura, come la vernice di piombo, legno e metalli, assicurarsi che la sacca di raccolta della polvere o un sistema di estrazione della polvere appropriato sia collegato saldamente allo scarico della polvere.

Indossare una maschera per la polvere, se disponibile.

Non inalare o toccare le polveri dannose/tossiche generate durante l'operazione di smerigliatura, la polvere può mettere a rischio la vostra salute e quella di coloro che vi stanno attorno.

### 2. Supporto per l'uso della smerigliatrice in posizione fissa.

Per semplicità d'uso, quando si smerigliano oggetti di piccole dimensioni, usare un supporto per smerigliatrice in posizione fissa.

Gli accessori disponibili a richiesta possono essere modificati senza preavviso.

## APPLICAZIONI

- Smerigliatura e lisciatura di rifinimento di manufatti in legno.
- Levigatura di base di superfici ricoperte in legno.
- Smerigliatura di rifinimento di superfici metalliche.
- Levigatura di base di superfici ricoperte in metallo, rimozione di ruggine, o rimozione di vernice prima di una nuova rifinitura.
- Rifinitura di superfici di ardesia, cemento e materiali simili.

## PRIMA DI INIZIARE LE OPERAZIONI

### 1. Alimentazione

Assicurarsi che la rete di alimentazione che si vuole usare sia compatibile con le caratteristiche relative all'alimentazione di corrente specificate nella piastrina dell'apparecchio.

**2. Interruttore di corrente**

Mettere l'interruttore in posizione SPENTO. Se la spina è infilata in una presa mentre l'interruttore è ACCESO, l'utensile elettrico si mette immediatamente in moto, facilitando il verificarsi di incidenti gravi.

**3. Prolunga del cavo**

Quando l'ambiente di lavoro è lontano da una presa di corrente, usare una prolunga del cavo di sufficiente spessore e di prestazioni adeguata. La prolunga deve essere più corta possibile.

**4. Montare il nastro abrasivo.**

Per i particolari, fare riferimento al paragrafo "Montaggio del nastro abrasivo."

**5. RCD**

Si raccomanda di usare sempre un interruttore differenziale con una potenza nominale di 30mA o meno.

**COME SI MANIPOLA IL NASTRO ABRASIVO**

**ATTENZIONE:**

Assicurarsi di spegnere l'alimentazione e scollegare la spina dalla presa per evitare seri danni.

**1. Come fissare il nastro abrasivo**

- (1) Tirare la leva con un dito e la puleggia folle si muoverà all'indietro. (Fig.1)
- (2) Mettere il nastro sulla puleggia motrice e su quella folle, facendolo passare all'esterno della piastra di appoggio e fare in modo che la freccia all'interno del nastro coincida con il senso di rotazione della puleggia motrice. (Fig.2)
- (3) Spingere la leva con un dito e la puleggia folle si muoverà in avanti dando la giusta tensione al nastro abrasivo. In questo caso, attenzione a non incastrare il dito con la leva. Quindi, regolare la posizione del nastro abrasivo.

**ATTENZIONE:**

L'installazione del nastro adesivo nel senso errato provocherebbe un abbassamento nel livello di efficienza lavorativa e diminuirebbe la durata di esercizio del nastro abrasivo.

**2. Rimozione del nastro abrasivo**

Tirare la leva con un dito e allentare la tensione del nastro in modo che possa essere rimosso agevolmente dalle pulegge.

**RIMOZIONE DELLA POLVERE**

Quando nel sacco della polvere si è accumulata una eccessiva quantità di polvere, l'efficacia di raccolta della polvere diminuisce sensibilmente.

Per ottenere un'ottima efficacia nella raccolta della polvere (nonché un'ottima efficacia di lavorazione), rimuovere la polvere dal sacco quando esso si è riempito per circa 2/3 della sua capacità.

Rimuovere polvere dal sacco come segue:

- (1) Allentare la barretta di sostegno e rimuovere il sacco della polvere (Fig. 5).
- (2) Aprire il sacco facendo scorrere la chiusura lampo.

**COME SI USA LA LEVIGATRICE A NASTRO**

**1. Come regolare la posizione di levigatura.**

Premere l'interruttore e girare il nastro abrasivo in posizione di controllo. Regolare il nastro abrasivo in modo che ambedue i bordi sporgano di 1,6mm-3mm oltre i bordi delle pulegge.

Se durante il funzionamento il nastro abrasivo è messo troppo all'interno, si possono verificare abrasioni e danni all'apparecchio.

Regolare la posizione del nastro abrasivo ruotando la vite di regolazione (Fig. 3).

- Ruotare la vite di regolazione in senso orario per spostare il nastro verso l'interno.
- Ruotare la vite di regolazione in senso anti-orario per spostare il nastro verso l'esterno.

**ATTENZIONE:**

Se il nastro si muove durante il funzionamento, la regolazione può essere fatta durante il funzionamento stesso.

**2. Per accendere l'interruttore**

Accendere l'interruttore tenendo la macchina lontana dalla superficie da smerigliare. Se la macchina viene posizionata sulla superficie quando si preme l'interruttore, la superficie subirà dei notevoli graffi. Lo stesso vale quando si arresta la macchina.

**3. Come si impugna la macchina**

Afferrando l'impugnatura con una mano e il pomello con l'altra, tenere la macchina in modo che tocchi leggermente la superficie da smerigliare.

Il peso della stessa macchina è sufficiente per smerigliare e levigare con la massima efficacia. Non esercitare ulteriore pressione, perché ciò sovraccaricherebbe il motore, diminuirebbe la durata di esercizio del nastro e abbasserebbe il livello di efficacia della lavorazione. (Fig. 4).

**4. Come si muove la macchina**

Muovere la macchina prima in avanti e poi indietro, ripetendo questo movimento. (Fig. 4)

**5. Scelta del nastro abrasivo opportuno**

Scegliere un nastro abrasivo di tipo e taglia di grana adeguati, servendosi delle Tabelle 2 e 3 qui sotto.

**Tabella 2**

Rifinitura desiderata	Taglia di grana adeguata
Rifinitura grossa	40
Rifinitura media	40 - 100
Rifinitura fine	100 - 240

**Tabella 3**

Tipo di grana	Superficie da lavorare
AA	Acciaio, Legno
WA	Legno, Bamboo
CC	Metalli non ferrosi, ardesia, plastica, calcestruzzo

**ATTENZIONE:**

- Per la taglia di grana, fare riferimento alla **Tabella 3**
- La grana del nastro abrasivo deve essere più grossa di quella della carta abrasiva usata per il lavoro manuale.

- Usare nastri abrasivi della stessa misura di grana fino a che non si ottiene una superficie uniforme. Se si cambia la misura di grana, si può conseguire un risultato mediocre.

#### 6. Funzionamento dell'interruttore

L'interruttore di alimentazione si accende quando si tira il grilletto, e se si preme una volta il fermo, l'interruttore si blocca, permettendo il funzionamento continuo.

E' possibile rilasciare il fermo tirando il grilletto. (Fig. 5)

#### 7. Regolazione della velocità del nastro : SB10V2

La levigatrice a nastro è munita di un circuito di controllo elettrico che permette un semplice controllo della velocità. Per regolare la velocità, ruotare il commutatore indicato nella Fig. 6.

Quando il commutatore è impostato su "1", la levigatrice a nastro funziona alla velocità minima. Quando il commutatore è impostato su "5", la levigatrice a nastro funziona alla velocità massima.

#### 8. Lavorazione negli angoli

E' possibile smerigliare e levigare gli angoli usando l'apparecchio come illustrato nella Fig. 7.

---

## MANUTENZIONE E CONTROLLI

---

#### 1. Controllo del nastro abrasivo:

Poiché l'uso continuativo di un nastro abrasivo consumato fa decadere l'efficacia del lavoro, sostituire il nastro stesso non appena si nota la sua eccessiva usura.

#### 2. Controllo delle viti di tenuta

Controllare regolarmente tutte le viti di tenuta e assicurarsi che siano esclusivamente serrate. Nel caso che una di queste viti dovesse allentarsi riserrarla immediatamente. Se si non ottiene di farlo, si può causare un grave incidente.

#### 3. Manutenzione del motore

L'avvolgimento del motore il vero e proprio "cuore" degli attrezzi elettrici. Fare attenzione a non danneggiare l'avvolgimento e/o non bagnarlo con olio o acqua.

#### 4. Ispezione delle spazzole di carbone

Per mantenere la vostra sicurezza e la protezione da scosse elettriche, l'ispezione delle spazzole di carbone e la loro sostituzione su questo utensile deve essere eseguita SOLO da un centro assistenza autorizzato Hitachi.

#### 5. Sostituzione del cavo di alimentazione

Se il cavo di alimentazione dell'attrezzo è danneggiato, l'attrezzo deve essere rinviato ad un centro assistenza autorizzato Hitachi per la sostituzione del cavo.

#### 6. Lista dei pezzi di ricambio

- A: N. voce
- B: N. codice
- C: N. uso
- D: Note

#### CAUTELA

Riparazioni, modifiche e ispezioni di utensili elettrici Hitachi devono essere eseguite da un centro assistenza Hitachi autorizzato.

Questa lista dei pezzi torna utile se viene presentata con l'utensile al centro assistenza Hitachi autorizzato quando si richiedono riparazioni o altri interventi di manutenzione.

Nell'uso e nella manutenzione degli utensili elettrici devono essere osservate le normative di sicurezza e i criteri prescritti in ciascun paese.

## MODIFICHE

Gli utensili elettrici Hitachi vengono continuamente migliorati e modificati per includere le più recenti innovazioni tecnologiche.

Di conseguenza, alcuni pezzi (p.es. numero di codice e/o design) possono essere modificati senza preavviso.

---

## GARANZIA

---

Garantiamo gli Utensili Elettrici Hitachi in conformità alle specifiche normative imposte dalla legge e dai paesi. Questa garanzia non copre difetti o danni dovuti a uso erraneo, abuso o normale usura. In caso di lamentele, si prega di inviare l'Utensile Elettrico, non smontato, insieme al CERTIFICATO DI GARANZIA che si trova al termine di queste Istruzioni per l'uso, ad un Centro di Assistenza Autorizzato Hitachi.

---

## NOTA:

A causa del continuo programma di ricerca e sviluppo della HITACHI, le caratteristiche riportate in questo foglio sono soggette a cambiamenti senza preventiva comunicazione.

---

## Informazioni riguardanti i rumori trasmessi dall'aria e le vibrazioni

I valori misurati sono stati determinati in conformità a EN60745 e descritti in conformità alla normativa ISO 4871.

Il livello di potenza sonora pesato A tipico è di 101 dB (A).

Il livello di pressione sonora pesato A tipico è di 90 dB (A).

KpA incertezza: 3 dB (A)

Indossare protezioni per l'udito.

Valori totali di vibrazione (somma vettori triass.) determinati secondo la norma EN60745.

Piastra di levigatura in acciaio:

Valore di emissione vibrazioni  $a_h = 2,2 \text{ m/s}^2$

Incertezza  $K = 1,5 \text{ m/s}^2$

---

Il valore totale di emissione vibrazioni dichiarato è stato misurato in base al metodo di test standard e può essere utilizzato per confrontare un utensile con un altro.

Può essere inoltre utilizzato per la stima preliminare dell'esposizione.

## AVVERTENZA

- Il valore di emissione vibrazioni durante l'uso effettivo dell'utensile può essere diverso dal valore totale dichiarato in base alle modalità di utilizzo dell'utensile stesso.

- Identificare le misure di sicurezza per la protezione dell'operatore basate su stima dell'esposizione nelle effettive condizioni di utilizzo (prendendo in considerazione tutte le parti del ciclo di funzionamento come i tempi in cui l'utensile resta spento e quando funziona senza essere utilizzato in aggiunta al tempo di avvio).

## ALGEMENE VEILIGHEIDSWAARSCHUWINGEN VOOR ELEKTRISCH GEREEDSCHAP

### ⚠ WAARSCHUWING

Lees alle waarschuwingen en instructies aandachtig door.

Nalating om de waarschuwingen en instructies op te volgen kan in een elektrische schok, brand en/of ernstig letsel resulteren.

Bewaar alle waarschuwingen en aanwijzingen voor eventuele naslag in de toekomst.

De term "elektrisch gereedschap" heeft zowel betrekking op elektrisch gereedschap dat via de netvoeding van stroom wordt voorzien als gereedschap dat via een accu (snoerloos) van stroom wordt voorzien.

#### 1) Veiligheid van de werkplek

##### a) Zorg voor een schone en goed verlichte werkplek.

Een rommelige of donkere werkplek verhoogt de kans op ongelukken.

##### b) Gebruik het elektrisch gereedschap niet in een omgeving met ontplofbare vloeistoffen, gassen of stof.

Elektrisch gereedschap kan vonken afgeven. Deze vonkjes kunnen stofdeeltjes of gassen doen ontbranden.

##### c) Houd kinderen en andere toeschouwers tijdens het gebruik van elektrische gereedschap uit de buurt.

Afleidingen kunnen gevaarlijk zijn.

#### 2) Elektrische veiligheid

##### a) De stekker op het elektrische gereedschap moet geschikt zijn voor aansluiting op de wandcontactdoos.

De stekker mag op geen enkele manier gemodificeerd worden. Gebruik geen verloopstekker met geaard elektrisch gereedschap.

Deugdelijke stekkers en geschikte wandcontactdozen verminderen het risico op een elektrische schok.

##### b) Vermijd lichamen contact met geaarde oppervlakken zoals leidingen, radiatoren, fornuizen en koelkasten.

Wanneer uw lichaam in contact staat met geaarde oppervlakken loopt u een groter risico op een elektrische schok.

##### c) Stel het elektrisch gereedschap niet bloot aan regen of vochtige omstandigheden.

Het risico op een elektrische schok wordt vergroot wanneer er water in het elektrisch gereedschap terechtkomt.

##### d) Behandel het snoer voorzichtig. Draag het gereedschap nooit door dit bij het snoer vast te houden. Trek niet aan het snoer wanneer u de stekker uit het stopcontact wilt halen.

Houd het snoer uit de buurt van warmtebronnen, olie, scherpe randen of bewegende onderdelen.

Een beschadigd of verward snoer verhoogt het risico op een elektrische schok.

##### e) Gebruik buitenshuis een verlengsnoer dat specifiek geschikt is voor het gebruik buiten.

Het gebruik van een snoer dat specifiek geschikt is voor gebruik buitenshuis vermindert het risico op een elektrische schok.

##### f) Als het elektrisch gereedschap in een vochtige omgeving gebruikt moet worden, dient een voeding met RCD (reststroom-apparaat) beveiliging te worden gebruikt.

Gebruik van een RCD vermindert de kans op een elektrische schok.

#### 3) Persoonlijke veiligheid

##### a) Blijf waakzaam, let voortdurend op uw werk en gebruik uw gezond verstand wanneer u elektrisch gereedschap gebruikt.

Gebruik geen elektrisch gereedschap wanneer u moe bent of onder invloed van drugs, alcohol of medicijnen.

Eén moment van onoplettendheid kan in ernstig lichamenlijk letsel resulteren.

##### b) Gebruik persoonlijke beschermingsmiddelen. Draag altijd oogbescherming.

Beschermingsmiddelen zoals stofmaskers, niet-glijdende veiligheidschoenen, een helm of oorbescherming vermindert het risico op lichamenlijk letsel.

##### c) Voorkom dat het gereedschap per ongeluk kan starten.

Controleer of de schakelaar in de uit-stand staat voordat u de voeding en/of de accu aansluit, het gereedschap oppakt of gaat dragen.

Zorg ervoor dat u tijdens het verplaatsen van het elektrisch gereedschap uw vingers uit de buurt van de schakelaar houdt en sluit de stroombron niet aan terwijl de schakelaar aan staat om ongelukken te vermijden.

##### d) Verwijder sleutels en moersleutels uit het gereedschap voordat u het elektrisch gereedschap aanzet.

Een (moer-)sleutel die op een bewegend onderdeel van het elektrisch gereedschap bevestigd is kan in lichamenlijk letsel resulteren.

##### e) Reik niet te ver. Zorg ervoor dat u te allen tijde stevig staat en uw evenwicht behoudt.

Op deze manier heeft u tijdens een onverwachte situatie meer controle over het elektrisch gereedschap.

##### f) Draag geen loszittende kleding of sieraden. Houd uw haar, kleding en handschoenen uit de buurt van bewegende onderdelen.

Loszittende kleding, sieraden en lang haar kunnen in de bewegende onderdelen verstrikt raken.

##### g) Indien het elektrisch gereedschap van een aansluiting voor stofafzuiging is voorzien dan dient u ervoor te zorgen dat de stofafzuiging aangesloten en op de juiste manier gebruikt wordt.

Het gebruik van stofafzuiging vermindert eventuele stofgerelateerde risico's.

#### 4) Bediening en onderhoud van elektrisch gereedschap

##### a) Het elektrisch gereedschap mag niet geforceerd worden. Gebruik het juiste gereedschap voor het karwei.

U kunt de klus beter en veiliger uitvoeren wanneer u het juiste elektrische gereedschap gebruikt.

##### b) Gebruik het elektrisch gereedschap niet als de schakelaar niet goed werkt.

Elektrisch gereedschap dat niet via de schakelaar bediend kan worden is gevaarlijk en moet onmiddellijk gerepareerd worden.

##### c) Haal de stekker uit het stopcontact voordat u de voeding en/of de accu van het elektrisch gereedschap losmaakt, afstellingen verricht, accessoires verwisselt of voordat u het elektrisch gereedschap opbergt.

Dergelijke preventieve veiligheidsmaatregelen verminderen het risico dat het elektrisch gereedschap per ongeluk opstart.

##### d) Berg elektrisch gereedschap buiten het bereik van kinderen en op sta niet toe dat personen die niet bekend zijn met het juiste gebruik van het gereedschap of deze voorschriften dit elektrisch gereedschap gebruiken.

Elektrisch gereedschap is gevaarlijk in onbevoegde handen.

##### e) Het elektrisch gereedschap moet regelmatig onderhouden worden. Controleer het gereedschap op een foutieve uitlijning, vastgelopen of defecte bewegende onderdelen en andere problemen die van invloed zijn op de juiste werking van het gereedschap.

Indien het gereedschap defect of beschadigd is moet het gerepareerd worden voordat u het gereedschap opnieuw gebruikt.

*Slecht onderhouden elektrisch gereedschap is verantwoordelijk voor een groot aantal doe-het-zelf ongelukken.*

- f) **Houd snijwerktuigen scherp en schoon.**  
*Goed onderhouden snijwerktuigen met scherpe snijranden lopen minder snel vast en zijn gemakkelijker in het gebruik.*
- g) **Elektrisch gereedschap, toebehoren, bits enz. moeten in overeenstemming met deze instructies worden gebruikt waarbij de werkomstandigheden en het werk in overweging moeten worden genomen.**  
*Gebruik van het elektrisch gereedschap voor andere doeleinden dan waarvoor het is bedoelt, kan resulteren in een gevaarlijke situatie.*
- 5) **Onderhoudsbeurt**
- a) **Het gereedschap mag uitsluitend door bevoegd onderhoudspersoneel worden onderhouden die authentieke onderdelen gebruikt.**  
*Hierdoor kunt u erop aan dat de veiligheid van het elektrisch gereedschap behouden blijft.*

#### VOORZORGMAATREGELEN

**Houd kinderen en kwetsbare personen op een afstand.**

**Het gereedschap moet na gebruik buiten het bereik van kinderen en andere kwetsbare personen worden opgeborgen.**

#### TECHNISCHE GEGEVENS

Model	SB10V2	SB10S2
Voltage (verschillend van gebied tot gebied)*	(110 V, 120 V, 127 V, 220 V, 230 V, 240 V) ~	
Opgenomen vermogen*	1020 W	
Stroomingang	240 – 420 m /min	420 m /min
Bandafmetingen	100 x 610 mm	
Gewicht (zonder kabel)	5,2 kg	

\* Controleer het naamplaatje op het apparaat daar het apparaat afhankelijk van het gebied waar het verkocht wordt gewijzigd kan worden.

#### STANDAARD TOEBEHOREN

- (1) Schuurband zonder eind  
 (Korrelgrootte nr. 80) ..... 1
- (2) Stofzak ..... 1
- De standaard toebehoren kunnen zonder aankondiging op ieder moment worden veranderd.

#### VEILIGHEIDSWAARSCHUWINGEN VOOR DE BANDSCHUURMACHINE

**Houd het gereedschap vast aan de geïsoleerde handgrepen want anders kan de band kan in aanraking komen het eigen snoer.** Als een onder stroom staande draad wordt doorgesneden, zorgt dit er voor dat niet-geïsoleerde delen van het gereedschap ook onder stroom komen, waardoor de gebruiker een elektrische schok kan krijgen.

#### WAARSCHUWING

Bepaal voordat u met het schuurwWAArk begint wat voor materiaal u gaat schuren.

Als er een risico bestaat dat er tijdens het schuren schadelijke / giftige stoffen, zoals loodverf, hout en metaal, vrijkomen dan moet u een stofzak of stofafzuigingssysteem op de stofuitlaat bevestigen.

Wij adviseren, indien beschikbaar, bovendien het gebruik van een stofmasker.

Adem de schadelijke / giftige stoffen die tijdens het schuren vrijkomen niet in. De stoffen kunnen schadelijk zijn voor uw gezondheid en de gezondheid van toeschouwers.

#### EXTRA TOEBEHOREN (los te verkrijgen)

##### 1. Schuurbanden zonder eind

Tabel 1

Korrelgrootte	Korrelsoort
40	AA, WA, CC
60	AA, WA, CC
80	AA, WA, CC
100	AA, WA, CC
120	AA, WA, CC
150	AA, WA, CC
180	AA, WA, CC
240	AA, WA, CC

#### AANTEKENING:

De schuurbanden zonder eind worden verkocht in pakken van 10 stuks per type. Bij een bestelling moet de gewenste korrelsoort en grootte opgegeven worden.

## 2. Vast statief

Bij het schuren van kleine voorwerpen moet ter vergemakkelijking van het werk een vast statief gebruikt worden.

De extra toebehoren kunnen zonder aankondiging op ieder moment worden veranderd.

---

## TOEPASSINGEN

---

- Het fijnschuren en afschuren van houtbewerkingsproducten.
- Politoer van de ondergrond van oppervlaktes, die met hout bekleed zijn.
- Het fijnschuren van metalen oppervlaktes.
- Politoer van de ondergrond van oppervlaktes, die met metaal bekleed zijn. De verwijdering van roest of verf voor de nabewerking.
- De oppervlaktebewerking van lei, beton en dergelijke materialen.

---

## VOOR HET GEBRUIK

---

### 1. Netspanning

Controleren of de netspanning overeenkomt met de opgave op het naamplaatje.

### 2. Netschakelaar

Controleren of de netschakelaar op UIT staat. Wanneer de stekker op het net aangesloten is, terwijl de schakelaar op AAN staat, begint het gereedschap onmiddellijk te draaien, hetwelk ernstig gevaar betekent.

### 3. Verlengsnoer

Wanneer het werkteerein niet in de buurt van een stopcontact ligt, dan moet men gebruik maken van een verlengsnoer, dat voldoende dwarsprofiel en voldoende nominaal vermogen heeft. Het verlengsnoer moet zo kort mogelijk gehouden worden.

### 4. De schuurband aanbrengen.

Voor details zie het punt "Het aanbrengen van de schuurband".

### 5. RCD

Het gebruik van een reststroomapparaat met een nominale reststroom van 30 mA of minder wordt aanbevolen.

---

## DE SCHUURBAND GEBRUIKEN

---

### LET OP:

Om ernstige problemen te voorkomen is het belangrijk dat u eerst de stroom UITZET en de stekker uit het stopcontact haalt.

### 1. Het aanbrengen van de schuurband

- (1) Trek met uw vinger aan de hendel. De losse rol beweegt zich naar achteren (**Afb. 1**).
- (2) De schuurband wordt op de aandrijfrol en losse rol geplaatst en via de buitenkant van de sleepschoen geleid. Er moet daarbij op gelet worden dat de pijl op de binnenkant van de schuurband overeenstemt met de draairichting van de aandrijfrol (**Afb. 2**).
- (3) Door het bedienen van de hendel met de vinger verplaatst de losse rol zich naar voren en wordt de schuurband juist aangespannen. De positie van de schuurband wordt vervolgens afgesteld.

### LET OP:

Een verkeerd aangebrachte schuurband vermindert de prestaties van het gereedschap en verkort de levensduur van de schuurband.

### 2. Verwijderen van de schuurband

Trek met uw vinger aan de hendel. De schuurband gaat nu hangen en kan gemakkelijk van de rollen worden verwijderd.

---

## STOF VERWIJDEREN

---

Wanneer er te veel stof in de stofzak zit, werkt de stofopname minder goed.

Het wordt daarom aanbevolen om de stofzak te legen wanneer deze ongeveer tweederde vol zit. Daardoor wordt een optimale stofopname (en het prestatievermogen van het gereedschap) gegarandeerd.

Men leegt de zak als volgt:

- (1) De houder wordt losgedraaid en de stofzak wordt verwijderd (**Afb. 5**)
- (2) De stofzak wordt geopend d.m.v. een ritssluiting.

---

## DE SCHUURBANDMACHINE GEBRUIKEN

---

### 1. De schuurstand instellen

Druk de schakelaar in om de schuurband op de proefstand te zetten. Stel de schuurband in zodat beide kanten 1,6mm-3mm boven de kanten van de rollen uitsteken.

Wanneer de schuurband tijdens de werkzaamheden te ver naar binnen geplaatst is, kan slijtage en schade aan de machine optreden.

De schuurband kan ingesteld worden door de instelschoef te draaien (**Afb. 3**).

- Draai de instelschoef naar rechts om de band naar binnen te plaatsen.
- Draai de instelschoef naar links om de band naar buiten te plaatsen.

### LET OP:

Als de schuurband tijdens de werkzaamheden verplaatst kunt u de schuurband tijdens het werk zelf instellen.

### 2. De schakelaar inschakelen

Houd de machine uit de buurt van het oppervlak dat geschuurd moet worden wanneer u de schakelaar inschakelt. Als de machine tijdens het inschakelen van de schakelaar op het oppervlak staat kan dit tot schade aan het oppervlak leiden. Dit is ook van toepassing wanneer het gereedschap wordt uitgezet.

### 3. Het vasthouden van de bandschuurmachine.

Men pakt de handgreep en knop vast en houdt de machine zodanig dat deze de oppervlakte, die geschuurd moet worden, licht aanraakt. Het gewicht van de machine zelf is voldoende voor optimaal en doeltreffend schuren en polijsten. Geen extra druk uitoefenen. Te veel druk kan de motor overbelasten, de levensduur van de schuurband verkorten en de schuur- of polijstprestaties verminderen. (**Afb. 4**).

### 4. De bandschuurmachine wordt eerst naar voren en vervolgens naar achteren bewogen.

Herhaal deze beweging (**Afb. 4**).



**5. De juiste schuurband kiezen**

Aan de hand van de **tabellen 2** en **3** hieronder wordt de juiste korrelgrootte en type schuurband uitgekozen.

**Tabel 2**

Gewenst oppervlak	Juiste korrelgrootte
Grof oppervlak	40
Middelgroot oppervlak	40 – 100
Fijn oppervlak	100 – 240

**Tabel 3**

Korrelsoort	Het te bewerken oppervlak
AA	Staal, Hout
WA	Hout, Bamboe
CC	Non-ferrometalen, Lei, Plastics, Beton

**LET OP:**

- Zie **Tabel 3** voor de passende korrelgrootte.
- De korrel van de schuurband moet grover zijn dan de korrel die gebruikt wordt bij handmatige schuren.
- Er worden schuurbanden van dezelfde korrelgrootte gebruikt tot een gelijkmatig oppervlak bereikt is. Een verandering in de korrelgrootte kan tot een ongelijkmatig oppervlak leiden.

**6. De schakelaar bedienen**

De schakelaar wordt **AANGEZET** wanneer de drukschakelaar wordt ingedrukt en vergrendeld wanneer de vergrendelknop eenmaal wordt ingedrukt. Hierdoor kan de machine continu gebruikt worden. Door de drukschakelaar opnieuw in te drukken wordt de vergrendelknop vrijgegeven. (**Afb. 5**).

**7. De bandsnelheid instellen.: SB10V2**

De bandschuurmachine is voorzien van een elektrische regelschakeling voor een traploze toerentalsnelheid. Gebruik de draaiknop zoals aangegeven in **Afb. 6** om de snelheid in te stellen. Wanneer de draaiknop op "1" is ingesteld werkt de bandschuurmachine op de laagste snelheid. Wanneer de draaiknop op "5" is ingesteld werkt de bandschuurmachine op de hoogste snelheid.

**8. De bewerking van hoeken**

De hoeken kunnen geschuurd en gepolijst worden door de machine zoals aangetoond in **Afb. 7** te gebruiken.

**ONDERHOUD EN INSPECTIE****1. Inspectie van de schuurband:**

Daar het gebruik van een versleten schuurband het rendement vermindert, is het wisselen van de schuurband aan te bevelen, zodra men een bovenmatige slijtage vaststelt.

**2. Inspectie van de bevestigingsschroef**

Alle bevestigingsschroeven worden regelmatig geïnspecteerd en gecontroleerd of zij juist aangedraaid zijn. Wanneer één van de schroeven losraakt, dan moet deze onmiddellijk opnieuw aangedraaid worden. Gebeurt dat niet, dan kan dat tot aanzienlijke gevaren leiden.

**3. Onderhoud van de motor**

De motorwikkeling is het "hart" van het elektrische gereedschap.

Er moet daarom bijzonder zorgvuldig op gelet worden, dat de wikkeling niet beschadigd en/of met olie of water bevochtigd wordt.

**4. Inspecteren van de koolborstels**

Met het oog op uw veiligheid en om elektrische schokken te voorkomen, mogen inspectie en vervanging van de koolborstels alleen uitgevoerd worden door een erkend Hitachi Service-centrum.

**5. Vervangen van het stroomsnoer**

Als het stroomsnoer van het gereedschap beschadigd raakt, moet het gereedschap aan een erkend Hitachi Service-centrum worden geretourneerd om het stroomsnoer te laten vervangen.

**6. Lijst vervangingsonderdelen**

A: Ond.nr.

B: Codenr.

C: Gebr.nr.

D: Opm.

**LET OP**

Reparatie, modificatie en inspectie van Hitachi elektrisch gereedschap dient te worden uitgevoerd door een erkend Hitachi Service-centrum.

Deze Onderdelenlijst komt van pas wanneer u deze samen met het gereedschap aanbiedt bij het erkende Hitachi Service-centrum wanneer u om reparatie of ander onderhoud verzoekt.

Bij gebruik en onderhoud van elektrisch gereedschap dienen de in het land waar u zich bevindt geldende veiligheidsregelgeving en veiligheidsstandaarden strikt te worden opgevolgd.

**MODIFICATIES**

Hitachi elektrisch gereedschap wordt voortdurend verbeterd en gewijzigd teneinde gebruik te kunnen maken van de nieuwste technische ontwikkelingen. Daarom is mogelijk dat sommige onderdelen (zoals codenummers en/of ontwerp) zonder voorafgaande kennisgeving gewijzigd worden.

**GARANTIE**

De garantie op het elektrisch gereedschap van Hitachi is in overeenstemming met de wettelijke/landspecifieke richtlijnen. Deze garantie dekt geen defecten of schade als gevolg van foutief gebruik, misbruik of normale slijtage. In geval van klachten verzoeken wij u het elektrisch gereedschap samen met het **GARANTIECERTIFICAAT** dat u achterin deze handleiding aantreft naar een erkend servicecentrum van Hitachi te sturen. Indien door de gebruiker de machine wordt gedemonteerd vervalt de aanspraak op garantie.

**OPMERKING:**

Op grond van het voortdurende research-en ontwikkelingsprogramma van HITACHI zijn veranderingen van de hierin genoemde technische opgaven voorbehouden.

---

---

## Informatie betreffende luchtgeluid en trillingen

De gemeten waarden zijn verkregen overeenkomstig EN60745 en voldoen aan de eisen van ISO 4871.

Het standaard A-gewogen geluidruknivo: 101 dB (A).

Het doorsnee A-gewogen geluidruknivo is 90 dB (A).

Onzekerheid KpA: 3 dB (A)

Draag gehoorbescherming.

Totale trillingswaarden (triax vector som) bepaald overeenkomstig EN60745.

Staalplaat schuren:

Trillingsemissiewaarde  $a_h = 2,2 \text{ m/s}^2$

Onzekerheid K = 1,5  $\text{m/s}^2$

---

---

De totale bepaalde trillingswaarde is gemeten in overeenstemming met een standaardtestmethode en is bruikbaar om meerdere gereedschappen met elkaar te vergelijken.

U kunt dit ook als beoordeling vooraf aan de blootstelling gebruiken.

### WAARSCHUWING

- De trillingsemissiewaarde tijdens het feitelijke gebruik van het elektrisch gereedschap kan afwijken van de opgegeven totale waarde afhankelijk van de manieren waarop het gereedschap wordt gebruikt.
- Neem kennis van de veiligheidsmaatregelen voor de bescherming van de gebruiker die gebaseerd zijn op een schatting van blootstelling onder feitelijke gebruiksomstandigheden (rekening houdend met alle onderdelen van de gebruikscyclus, zoals de tijd dat het gereedschap is uitgeschakeld en wanneer dit onbelast draait inclusief de triggertijd).

## ADVERTENCIAS DE SEGURIDAD GENERAL DE LA HERRAMIENTA ELÉCTRICA

### ⚠ ADVERTENCIA

Lea todas las instrucciones y advertencias de seguridad. Si no se siguen las advertencias e instrucciones, podría producirse una descarga eléctrica, un incendio y/o daños graves.

Guarde todas las advertencias e instrucciones para futura referencia.

El término "herramienta eléctrica" en las advertencias hace referencia a la herramienta eléctrica que funciona con la red de suministro (con cable) o a la herramienta eléctrica que funciona con pilas (sin cable).

#### 1) Seguridad del área de trabajo

- Mantenga la zona de trabajo limpia y bien iluminada.**  
*Las zonas desordenadas u oscuras pueden provocar accidentes.*
- No utilice las herramientas eléctricas en entornos inflamables, gases o polvo.**  
*Las herramientas eléctricas crean chispas que pueden inflamar el polvo o los humos.*
- Mantenga a los niños y transeúntes alejados cuando utilice una herramienta eléctrica.**  
*Las distracciones pueden hacer que pierda el control.*

#### 2) Seguridad eléctrica

- Los enchufes de las herramientas eléctricas tienen que ser adecuados a la toma de corriente. No modifique el enchufe. No utilice enchufes adaptadores con herramientas eléctricas conectadas a tierra.**  
*Si no se modifican los enchufes y se utilizan tomas de corriente adecuadas se reducirá el riesgo de descarga eléctrica.*
- Evite el contacto corporal con superficies conectadas a tierra como tuberías, radiadores y frigoríficos.**  
*Hay mayor riesgo de descarga eléctrica si su cuerpo está en contacto con el suelo.*
- No exponga las herramientas eléctricas a la lluvia o a la humedad.**  
*La entrada de agua en una herramienta eléctrica aumentará el riesgo de descarga eléctrica.*
- No utilice el cable incorrectamente. No utilice el cable para transportar, tirar de la herramienta eléctrica o desenchufarla.**  
*Mantenga el cable alejado del calor, del aceite, de bordes afilados o piezas móviles. Los cables dañados o enredados aumentan el riesgo de descarga eléctrica.*
- Cuando utilice una herramienta eléctrica al aire libre, utilice un cable prolongador adecuado para utilizarse al aire libre.**  
*La utilización de un cable adecuado para usarse al aire libre reduce el riesgo de descarga eléctrica.*
- Si no se puede evitar el uso de una herramienta eléctrica en un lugar húmedo, utilice un suministro protegido mediante un dispositivo de corriente residual (RCD).**  
*El uso de un RCD reduce el riesgo de descarga eléctrica.*

#### 3) Seguridad personal

- Esté atento, preste atención a lo que hace y utilice el sentido común cuando utilice una herramienta eléctrica. No utilice una herramienta eléctrica cuando esté cansado o esté bajo la influencia de drogas, alcohol o medicación.**

*La distracción momentánea cuando utiliza herramientas eléctricas puede dar lugar a importantes daños personales.*

- Utilice un equipo de protección. Utilice siempre una protección ocular.**  
*El equipo de protección como máscara para el polvo, zapatos de seguridad antideslizantes, casco o protección para oídos utilizado para condiciones adecuadas reducirá los daños personales.*
  - Evite un inicio involuntario. Asegúrese de que el interruptor está en "off" antes de conectar la herramienta a una fuente de alimentación y/o batería, cogerla o transportarla.**  
*El transporte de herramientas eléctricas con el dedo en el interruptor o el encendido de herramientas eléctricas con el interruptor encendido puede provocar accidentes.*
  - Retire las llaves de ajuste antes de encender la herramienta eléctrica.**  
*Si se deja una llave en una pieza giratoria de la herramienta eléctrica podrían producirse daños personales.*
  - No se extralimite. Mantenga un equilibrio adecuado en todo momento.**  
*Esto permite un mayor control de la herramienta eléctrica en situaciones inesperadas.*
  - Vístase adecuadamente. No lleve prendas sueltas o joyas. Mantenga el pelo, la ropa y los guantes alejados de las piezas móviles.**  
*La ropa suelta, las joyas y el pelo largo pueden pillarse en las piezas móviles.*
  - Si se proporcionan dispositivos para la conexión de extracción de polvo e instalaciones de recogida, asegúrese de que están conectados y se utilizan adecuadamente.**  
*La utilización de un sistema de recogida de polvo puede reducir los riesgos relacionados con el polvo.*
- #### 4) Utilización y mantenimiento de las herramientas eléctricas
- No fuerce la herramienta eléctrica. Utilice la herramienta eléctrica correcta para su aplicación.**  
*La herramienta eléctrica correcta trabajará mejor y de forma más segura si se utiliza a la velocidad para la que fue diseñada.*
  - No utilice la herramienta eléctrica si el interruptor no la enciende y apaga.**  
*Las herramientas eléctricas que no pueden controlarse con el interruptor son peligrosas y deben repararse.*
  - Desconecte el enchufe de la fuente eléctrica y/o la batería de la herramienta eléctrica antes de hacer ajustes, cambiar accesorios o almacenar herramientas eléctricas.**  
*Estas medidas de seguridad preventivas reducen el riesgo de que la herramienta eléctrica se ponga en marcha accidentalmente.*
  - Guarde las herramientas eléctricas que no se utilicen para que no las cojan los niños y no permita que utilicen las herramientas eléctricas personas no familiarizadas con las mismas o con estas instrucciones.**  
*Las herramientas eléctricas son peligrosas si son utilizadas por usuarios sin formación.*
  - Mantenimiento de las herramientas eléctricas. Compruebe si las piezas móviles están mal alineadas o unidas, si hay alguna pieza rota u otra condición que pudiera afectar al funcionamiento de las herramientas eléctricas.**  
*Si la herramienta eléctrica está dañada, llévela a reparar antes de utilizarla.*

Se producen muchos accidentes por no realizar un mantenimiento correcto de las herramientas eléctricas.

- f) **Mantenga las herramientas de corte afiladas y limpias.** Las herramientas de corte correctamente mantenidas con los bordes de corte afilados son más fáciles de controlar.
- g) **Utilice la herramienta eléctrica, los accesorios y las brocas de la herramienta, etc. de acuerdo con estas instrucciones, teniendo en cuenta las condiciones laborales y el trabajo que se va a realizar.**

La utilización de la herramienta eléctrica para operaciones diferentes a aquellas pretendidas podría dar lugar a una situación peligrosa.

## 5) Revisión

- a) **Lleve su herramienta a que la revise un experto cualificado que utilice sólo piezas de repuesto idénticas.** Esto garantizará el mantenimiento de la seguridad de la herramienta eléctrica.

## PRECAUCIÓN

Mantenga a los niños y a las personas enfermas alejadas. Cuando no se utilicen, las herramientas deben almacenarse fuera del alcance de los niños y de las personas enfermas.

## ADVERTENCIAS DE SEGURIDAD DEL LIJADORA DE BANDA

**Sostenga la herramienta eléctrica por las superficies de agarre aisladas, ya que la banda podría entrar en contacto con su propio cable.** El corte de un cable con corriente podría provocar que las piezas metálicas expuestas de la herramienta eléctrica transmitieran esa corriente y provocarían una descarga eléctrica al operador.

## ATENCIÓN

Antes de proceder al lijado, compruebe el material que va a lijar.

Si se prevé que se genere polvo tóxico / nocivo como pintura de plomo, madera y metales al realizar el lijado, asegúrese de conectar con firmeza la bolsa para el polvo o el sistema adecuado de extracción de polvo a la salida del polvo.

Asimismo, colóquese la máscara para el polvo, si está disponible.

No inhale o toque polvo tóxico / nocivo generado durante el lijado, ya que el polvo puede poner en peligro su salud y la de los viandantes.

## ESPECIFICACIONES

Modelo	SB10V2	SB10S2
Voltaje (por áreas)*	(110 V, 120 V, 127 V, 220 V, 230 V, 240 V) ~	
Acometida*	1020 W	
Entrada de potencia	240 – 420 m /min	420 m /min
Medida de la banda de esmerilado	100 × 610 mm	
Peso (sin cable)	5,2 kg	

\* Verificar indefectiblemente los datos de la placa de características de la máquina, pues varían de acuerdo al país de destino.

## ACCESORIOS NORMALES

- (1) Banda de esmerilado sin fin (Medida de grano: 80) ..... 1
- (2) Colector de polvo ..... 1
- Los accesorios normales están sujetos a cambio sin previo aviso.

## ACCESORIOS FACULTATIVOS (de venta por separado)

### 1. Banda de esmerilado sin fin

Tabla 1

Medida de grano	Tipo de grano
40	AA, WA, CC
60	AA, WA, CC
80	AA, WA, CC
100	AA, WA, CC
120	AA, WA, CC
150	AA, WA, CC
180	AA, WA, CC
240	AA, WA, CC

**OBSERVACIÓN:**

La banda de esmerilado sin fin se vende en paquetes de 10 bandas del mismo tipo. Al hacer el pedido especificar el tipo y la medida de grano deseado.

**2. Soporte estacionario**

Para esmerilar artículos pequeños, usar convenientemente un soporte estacionario.

Los accesorios facultativos están sujetos a cambio sin previo aviso.

**APLICACION**

- Acabado de esmerilado y acabado de solado de productos de madera.
- Pulimentado en base de superficies de revestimiento de madera.
- Acabado de esmerilado de superficies metálicas.
- Pulimentado en base de superficies de revestimiento metálico, eliminación de oxidación o eliminación de pintura antes del nuevo acabado.
- Acabado de superficies de pizarra, hormigón y materiales similares.

**ANTES DE LA PUESTA EN MARCHA****1. Alimentación**

Asegurarse de que la alimentación de red que ha de ser utilizada responda a las exigencias de corriente especificadas en la placa de características del producto.

**2. Conmutador de alimentación**

Asegurarse de que el conmutador de alimentación está en la posición OFF (desconectado). Si la clavija está conectada en la caja del enchufe mientras el conmutador de alimentación está en posición ON (conectado) las herramientas eléctricas empezarán a trabajar inmediatamente, provocando un serio accidente.

**3. Cable de prolongación**

Cuando está alejada el área de trabajo de la red de alimentación, usar un cable de prolongación de un grosor y potencia nominal suficiente. El cable de prolongación debe ser mantenido lo más corto posible.

**4. Aplicar la banda de esmerilado.**

Para detalles, dirigirse a la sección de "Montaje de banda de esmerilado".

**5. RCD**

Se recomienda el uso permanente de un dispositivo de corriente residual con una corriente residual nominal equivalente o inferior a 30 mA.

**CÓMO MANEJAR LA CINTA DE LIJADO****PRECAUCIÓN:**

Asegúrese de desconectar (OFF) el interruptor y de desenchufar la clavija del tomacorriente para evitar serios contratiempos.

**1. Cómo conectar la cinta lijadora**

- (1) Tire de la palanca con el dedo; la polea de marcha lenta se desplazará hacia atrás. (Fig. 1)

- (2) Coloque la polea de conducción y la polea de marcha lenta pasándola por encima de la parte externa de la placa de zapata y asegurándose de que la flecha dentro de la cinta coincide con la dirección de giro de la polea de conducción. (Fig. 2)

- (3) Pulse la palanca con el dedo; la polea de marcha lenta se desplazará hacia delante y proporcionará una tensión adecuada a la cinta de lijado.

En este caso, tenga cuidado de no golpearse el dedo con la palanca.

A continuación, ajuste la posición de la cinta de lijado.

**PRECAUCIÓN:**

La cinta de lijado instalada en la dirección incorrecta reducirá la eficacia del trabajo y acortará la vida de la cinta de lijado.

**2. Cómo retirar la cinta de lijado**

Tire de la palanca con el dedo; la cinta de lijado se comparará y puede retirarse de las poleas fácilmente.

**ELIMINACIÓN DE POLVO**

Cuando hay demasiado polvo depositado en la bolsa para polvo, la eficacia de la recogida de polvo descenderá en gran medida.

Retire el polvo de la bolsa cuando esté depositado hasta 2/3 aproximadamente de la capacidad de la bolsa, donde se garantizará la eficacia de recogida de polvo (así como la eficacia de funcionamiento).

Retire el polvo de la bolsa de la siguiente manera:

- (1) Afloje la barra de soporte y retire la bolsa para polvo. (Fig. 5)
- (2) La entrada de la bolsa puede abrirse abriendo el fijador de deslizamiento.

**CÓMO UTILIZAR LA LIJADORA DE BANDA****1. Cómo ajustar la posición de lijado.**

Pulse el interruptor y gire la cinta lijadora a la posición de verificación. Ajuste la cinta lijadora de forma que ambos bordes sobresalgan 1,6 mm – 3 mm de los bordes de las poleas.

Si la cinta de lijado se opera demasiado lejos en la parte interna, puede causar abrasión y dañar la máquina.

Ajuste la posición de la cinta de lijado girando el tornillo de ajuste (Fig. 3)

- Gire el tornillo de ajuste en dirección de las agujas del reloj para introducir la cinta.
- Gire el tornillo de ajuste en dirección contraria a las agujas del reloj para sacar la cinta.

**PRECAUCIÓN:**

Si la cinta de lijado se mueve durante la operación, pueden realizarse ajustes mientras está en funcionamiento.

**2. Encender el interruptor**

Encienda el interruptor mientras sujeta la máquina alejada de la superficie en la que se trabaje. Si la máquina se coloca en la superficie cuando se pulsa el interruptor, la superficie puede resultar muy arañada. Lo mismo ocurre al parar la máquina.

**3. Cómo sujetar la máquina**

Agarre el mango y utilice el botón. Sujete la máquina contra la superficie en la que se trabaje de forma que contacte con la superficie ligeramente.

El peso de la misma máquina es suficiente para lijar y pulir con una eficacia superior.

No aplique presión adicional, ya que se colocaría una carga innecesaria en el motor, acortando la vida de la cinta de lijado y reduciendo la eficacia del trabajo. (Fig. 4)

#### 4. Cómo mover la máquina

Mueva la máquina hacia delante primero y luego hacia atrás, repitiendo este movimiento. (Fig. 4)

#### 5. How to select proper sanding belt

Consulte la **Tabla 2** y **3** de abajo para seleccionar una cinta adecuada de lijado de tamaño y tipo de grano adecuados para su fin específico.

**Tabla 2**

Acabado derivado	Tamaño adecuado de grano
Acabado grueso	40
Acabado medio	40 – 100
Acabado fino	100 – 240

**Tabla 3**

Tipo de grano	Superficie a trabajar
AA	Acero, madera
WA	Madera, bambú
CC	Metales no ferrosos, pizarra, plásticos, cemento

#### PRECAUCIÓN:

- Para tamaños de grano, consulte la **Tabla 3**
- El grano de la cinta de lijado debe ser más grueso que el papel de lija utilizado para trabajo manual.
- Utilice cinta de lijado del mismo tamaño de grano hasta que se obtenga una superficie uniforme. Al cambiar los tamaños de grano podría obtenerse un acabado pobre.

#### 6. Cómo utilizar el interruptor

El interruptor de corriente se enciende cuando se tira del activador, y si el parador se pulsa una vez, el interruptor de corriente se bloquea, permitiendo un funcionamiento continuo.

El parador puede soltarse tirando del activador. (Fig. 5)

#### 7. Ajuste de la velocidad de la cinta: SB10V2

La lijadora de cinta está equipada con el circuito de control eléctrico que permite un control de velocidad sin pisar. Para ajustar la velocidad, gire la rueda mostrada en la **Fig. 6**.

Cuando el dial se ajusta en "1", la lijadora de cinta opera a la velocidad mínima. Cuando el dial se ajusta en "5", la lijadora de cinta se opera a velocidad mínima.

#### 8. Cómo trabajar en las esquinas

Las esquinas pueden lijarse y pulirse utilizando la máquina como en la **Fig. 7**.

## MANTENIMIENTO E INSPECCION

#### 1. Inspeccionar la banda de esmerilado:

Como un uso continuo de una banda de esmerilado y desgastada disminuiría la eficiencia del labor, reemplazar la banda tan pronto como se note un desgaste excesivo.

#### 2. Inspeccionar los tornillos de montaje

Regularmente inspeccionar todos los tornillos de montaje y asegurarse de que estén apretados firmemente. Si cualquier tornillo estuviera suelto, volver a apretarlo inmediatamente. El no hacer esto provocaría un riesgo serio.

#### 3. Mantenimiento de motor

La unidad de bobinado del motor es el verdadero "corazón" de las herramientas eléctricas. Prestar el mayor cuidado y asegurarse de que el bobinado no se dañe y/o se humedezca con aceite o agua.

#### 4. Inspección de las escobillas

Por motivos de seguridad contra descargas eléctricas, la inspección y el reemplazo de las escobillas deberán realizarse solamente en un Centro de Servicio Autorizado de Hitachi.

#### 5. Reemplazo del cable de alimentación

Si el cable de alimentación de la herramienta está dañado, envíe la herramienta al Centro de Servicio Autorizado de Hitachi para que le cambien el cable de alimentación.

#### 6. Lista de repuestos

- A: N°. ítem
- B: N°. código
- C: N°. usado
- D: Observaciones

#### PRECAUCIÓN

La reparación, modificación e inspección de las herramientas eléctricas Hitachi deben ser realizadas por un Centro de Servicio Autorizado de Hitachi. Esta lista de repuestos será de utilidad si es presentada junto con la herramienta al Centro de Servicio Autorizado de Hitachi, para solicitar la reparación o cualquier otro tipo de mantenimiento. En el manejo y el mantenimiento de las herramientas eléctricas, se deberán observar las normas y reglamentos vigentes en cada país.

#### MODIFICACIONES

Hitachi Power Tools introduce constantemente mejoras y modificaciones para incorporar los últimos avances tecnológicos.

Por consiguiente, algunas partes (por ejemplo, números de códigos y/o diseño) pueden ser modificadas sin previo aviso.

## GARANTÍA

Las herramientas motorizadas de Hitachi incluye una garantía conforme al reglamento específico legal/nacional. Esta garantía no cubre los defectos o daños debidos al uso incorrecto, el abuso o el desgaste normal. En caso de reclamación, envíe la herramienta motorizada, sin desmontar y con el CERTIFICADO DE GARANTÍA que aparece al final de estas instrucciones de uso, al Centro de Servicio Autorizado de Hitachi.

#### NOTA:

Debido al programa continuo de investigación y desarrollo de HITACHI estas especificaciones están sujetas a cambio sin preaviso.

---

---

**Información sobre el ruido propagado por el aire y vibración**

Los valores medidos se determinaron de acuerdo con EN60745 declararon de conformidad con ISO 4871.

Nivel de potencia acústica de ponderación A típico: 101 dB (A).

El nivel de presión acústica de ponderación A típica es de 90 dB (A).

Duda KpA: 3 dB (A)

Utilice protectores para los oídos.

Valores totales de la vibración (suma de vectores triax.) determinados de acuerdo con EN60745.

Placa de acero de esmerilado:

Valor de emisión de la vibración  $a_h = 2,2 \text{ m/s}^2$

Incertidumbre K =  $1,5 \text{ m/s}^2$

---

---

El valor total de vibración declarado ha sido medido de acuerdo con un método de prueba estándar y permite comparar unas herramientas con otras.

También resulta útil para llevar a cabo evaluaciones preliminares de exposición.

**ADVERTENCIA**

- La emisión de vibración durante la utilización de la herramienta eléctrica puede ser diferente del valor total declarado dependiendo de las formas de utilización de la herramienta.
- Identifique las medidas seguras para proteger al operario basadas en una estimación de exposición en las condiciones reales de uso (teniendo en cuenta todas las partes del ciclo de funcionamiento como tiempos cuando la herramienta está apagada y cuando funciona lentamente además del tiempo de activación).

## AVISOS GERAIS DE SEGURANÇA PARA A FERRAMENTA ELÉCTRICA

### ⚠ AVISO

Leia todas as instruções e avisos de segurança.

Se não seguir todas as instruções e os avisos, pode provocar um choque eléctrico, incêndio e/ou ferimentos graves.

Guarde todos os avisos e instruções para referência futura. O termo "ferramenta eléctrica" em todos os avisos refere-se à sua ferramenta ligada à corrente (com fios) ou à ferramenta eléctrica a baterias (sem fios).

#### 1) Segurança da área de trabalho

- Mantenha a área de trabalho limpa e bem iluminada. As áreas escuras ou cheias de material são propícias aos acidentes.
- Não trabalhe com ferramentas eléctricas em ambientes explosivos, tais como na presença de líquidos inflamáveis, gases ou pó. As ferramentas eléctricas criam faíscas que podem inflamar o pó dos fumos.
- Mantenha as crianças e outras pessoas afastadas quando trabalhar com uma ferramenta eléctrica. As distrações podem fazer com que perca controlo.

#### 2) Segurança eléctrica

- As fichas da ferramenta eléctrica devem corresponder às tomadas. Nunca modifique a ficha. Não utilize fichas adaptadoras com ferramentas eléctricas ligadas à terra. As fichas não modificadas e tomadas correspondentes reduzirão o risco de choques eléctricos.
- Evite contacto corporal com superfícies ligadas à terra, tais como tubos, radiadores, máquinas e frigoríficos. Existe um risco acrescido de choque eléctrico se o seu corpo estiver ligado à terra.
- Não exponha ferramentas eléctricas à chuva ou condições de humidade. A entrada de água numa ferramenta eléctrica aumentará o risco de choques eléctricos.
- Não abuse do fio. Nunca utilize o fio para transportar, puxar ou desligar a ferramenta eléctrica. Mantenha o fio afastado do calor, óleo, margens afiadas ou peças em movimento. Os fios danificados ou entrelaçados podem aumentar o risco de choques eléctricos.
- Quando trabalhar com uma ferramenta eléctrica no exterior, utilize uma extensão adequada para utilização exterior. A utilização de um fio adequado para utilização no exterior reduz o risco de choques eléctricos.
- Se não for possível evitar a utilização de uma máquina eléctrica num local húmido, utilize uma fonte de alimentação protegida por um dispositivo de corrente residual (RCD). A utilização de um RCD reduz o risco de choque eléctrico.

#### 3) Segurança pessoal

- Mantenha-se alerta, esteja atento ao que está a fazer e utilize senso comum quando trabalhar com uma ferramenta eléctrica. Não utilize uma ferramenta eléctrica quando estiver cansado ou sob a influência de drogas, álcool ou medicamentos. Um momento de desatenção enquanto trabalha com ferramentas eléctricas pode resultar em ferimentos pessoais graves.

- Utilize equipamento de protecção pessoal. Utilize sempre protecção para os olhos.

*O equipamento de protecção, tal como uma máscara de pó, sapatos de segurança anti-derrapantes, chapéu rígido ou protecção auricular utilizados para condições adequadas reduzirá os ferimentos pessoais.*

- Evite ligar por acidente. Certifique-se de que o interruptor está na posição de desligado antes de ligar a fonte de alimentação e/ou bateria, levantar o interruptor ou transportar a ferramenta.

*Transportar ferramentas eléctricas com o dedo no interruptor ou activar ferramentas que estão com o interruptor ligado é propício a acidentes.*

- Remova qualquer chave de parafusos ou chave-inglesa de regulação antes de ligar a ferramenta.

*Uma chave-inglesa ou de parafusos ligada à parte rotativa da ferramenta pode provocar ferimentos pessoais.*

- Não se estique. Mantenha sempre o controlo e equilíbrio adequados.

*Isto permite obter um melhor controlo da ferramenta em situações inesperadas.*

- Use vestuário adequado. Não use roupas largas ou jóias. Mantenha o cabelo, roupas e luvas afastados das peças móveis.

*As roupas largas, jóias ou cabelo comprido podem ser apanhados em peças móveis.*

- Se forem fornecidos dispositivos para a ligação de extractores de pó e dispositivos de recolha, certifique-se de que estes estão ligados e são utilizados adequadamente.

*A utilização de uma recolha de pó pode reduzir os perigos relacionados com o pó.*

#### 4) Utilização da ferramenta e manutenção

- Não force a ferramenta eléctrica. Utilize a ferramenta correcta para a sua aplicação.

*A ferramenta correcta fará o trabalho melhor e com mais segurança à velocidade para a qual foi concebida.*

- Não utilize a ferramenta eléctrica se o interruptor não a ligar ou desligar.

*Qualquer ferramenta que não possa ser controlada com o interruptor é perigosa e deve ser reparada.*

- Desligue a ficha da rede antes e/ou a bateria da ferramenta eléctrica antes de efectuar quaisquer regulações, mudar os acessórios ou guardar ferramentas eléctricas.

*Tais medidas de segurança de prevenção reduzem o risco de ligar a ferramenta eléctrica acidentalmente.*

- Guarde as ferramentas eléctricas fora do alcance de crianças e não permita que pessoas não habituadas à ferramenta eléctrica ou estas instruções trabalhem com a ferramenta.

*As ferramentas eléctricas são perigosas nas mãos de utilizadores inexperientes.*

- Efectue a manutenção de ferramentas eléctricas. Verifique a existência de desalinhamentos ou dobragens das peças móveis, quebras de peças e quaisquer outras condições que possam afectar o funcionamento das ferramentas eléctricas. Se danificada, mande reparar a ferramenta antes de utilizar.

*Muitos acidentes são causados por ferramentas com má manutenção.*

- Mantenha as ferramentas de corte afiadas e limpas. As ferramentas de corte com uma manutenção adequada e extremidades afiadas são menos propensas a dobrar e mais fáceis de controlar.



- g) Utilize a ferramenta eléctrica, acessórios e pontas de ferramentas, etc., de acordo com estas instruções, tomando em consideração as condições de trabalho e o trabalho a ser efectuado.

*A utilização de uma ferramenta eléctrica para operações diferentes das concebidas pode resultar num mau funcionamento.*

#### 5) Manutenção

- a) Faça a manutenção da sua ferramenta eléctrica por um pessoal de reparação qualificado e utilize apenas peças de substituição idênticas.

*Isto garantirá que a segurança da ferramenta eléctrica é mantida.*

#### AVISO

Mantenha afastadas das crianças e pessoas doentes.

Quando não estiverem a ser utilizadas, as ferramentas devem ser guardadas fora do alcance de crianças e pessoas doentes.

## AVISO DE SEGURANÇA PARA O LIXADEIRA DE CINTA

**Segure na ferramenta pelas superfícies isoladas, porque a cinta pode entrar em contacto com o próprio cabo de alimentação.** Cortar um cabo com corrente poderá electrificar as partes metálicas da ferramenta podendo electrocutar o utilizador.

#### ADVERTÊNCIA

Antes de proceder à lixagem, verifique o material que está prestes a lixar.

Se for previsível que se libertem substâncias nocivas/tóxicas ao lixar materiais tais como tinta de chumbo, madeiras e metais, certifique-se de que o saco de poeiras ou o sistema de extracção de poeiras correcto estão devidamente ligados à saída de poeiras.

Use também a máscara antipoeiras, se disponível.

Não inale nem toque nas poeiras nocivas/tóxicas geradas pela operação de lixagem, pois estas poeiras podem colocar em risco a sua saúde e a dos que o rodeiam.

## ESPECIFICAÇÕES

Modelo	SB10V2	SB10S2
Voltagem (por áreas)*	(110 V, 120 V, 127 V, 220 V, 230 V, 240 V) ~	
Potência de entrada*	1020 W	
Tomada de potência	240 – 420 m/min	420 m/min
Velocidade da correia sem carga	100 × 610 mm	
Peso (sem fio)	5,2 kg	

\* Não deixe de verificar a voltagem na placa identificadora constante do produto, pois ela está sujeita a mudanças conforme a área.

## ACESSÓRIOS-PADRÃO

- (1) Correia de lixagem contínua (dimensão do grão: #80) ..... 1  
 (2) Saco de poeiras ..... 1  
 Os acessórios-padrão estão sujeitos a mudanças sem aviso prévio.

## ACESSÓRIOS OPCIONAIS (vendidos separadamente)

### 1. Correias de lixagem contínuas

Tabela 1

Dimensão do grão	Tipo de grão
40	AA, WA, CC
60	AA, WA, CC
80	AA, WA, CC
100	AA, WA, CC
120	AA, WA, CC
150	AA, WA, CC
180	AA, WA, CC
240	AA, WA, CC

#### NOTA:

A correia de lixagem contínua é comercializada em embalagens de 10 correias do mesmo tipo. Ao efectuar encomendas, especifique a dimensão e o tipo de grão pretendido.

#### 2. Suporte fixo

Ao lixar objectos pequenos, utilize um suporte fixo. Os acessórios opcionais estão sujeitos a mudanças sem aviso prévio.

## APLICAÇÕES

- Acabamentos de lixagem e acabamento de pisos em madeira.
- Polimento de base de superfícies revestidas a madeira.
- Lixagem de acabamento de superfícies metálicas.
- Polimento de base de superfícies revestidas a metal, remoção de ferrugem ou remoção de tinta antes do acabamento final.
- Acabamento à superfície de ardósia, betão e materiais semelhantes.

## ANTES DA OPERAÇÃO

- 1. Fonte de energia**  
Certifique-se de que a fonte de energia a ser utilizada está conforme às exigências especificadas na placa identificadora do produto.
- 2. Interruptor**  
Certifique-se de que o interruptor está na posição DESLIGADA. Se o plugue estiver conectado a um receptáculo quando o interruptor estiver LIGADO, a ferramenta elétrica vai começar a operar imediatamente, podendo provocar um grave acidente.
- 3. Cabo de extensão**  
Quando o local de trabalho não possuir uma fonte de energia, utilize um cabo de extensão de espessura e de potência nominal suficientes. A extensão deve ser mantida tão curta quanto possível.
- 4. Instalar a correia de lixagem**  
Para obter detalhes, consulte a secção de “Montagem da correia de lixagem”.
- 5. RCD**  
Deve ser sempre utilizado um dispositivo diferencial com uma corrente diferencial igual ou inferior a 30mA.

## COMO MANUSEAR A CORREIA DE LIXAGEM

### ADVERTÊNCIA:

Certifique-se de que desliga a alimentação e a ficha da tomada para evitar problemas graves.

- 1. Como instalar a correia de lixagem**
  - (1) Puxe a alavanca com o dedo, a polia intermédia desloca-se para trás. (Fig. 1)
  - (2) Coloque a correia na polia de transmissão e na polia intermédia, passando por fora da sapata e certificando-se de que a seta no interior da correia coincide com a direcção de rotação da polia de transmissão. (Fig. 2)
  - (3) Empurre a alavanca com o dedo, a polia intermédia desloca-se para a frente e confere a tensão adequada à correia de lixagem. Neste caso, tenha cuidado para não magoar o dedo na alavanca. De seguida, ajuste a posição da correia.

### ADVERTÊNCIA:

Se a correia de lixagem estiver instalada na direcção errada, verifica-se uma redução da eficiência e da vida útil.

- 2. Como retirar a correia de lixagem**  
Puxe a alavanca com o dedo, a correia de lixagem solta-se e pode retirar-se facilmente das polias.

## REMOÇÃO DE POEIRAS

Quando se deposita uma quantidade excessiva de poeiras no respectivo saco, a eficiência da recolha de poeiras é consideravelmente reduzida.

Retire as poeiras do saco quando o depósito de poeiras se encontrar a cerca de 2/3 da capacidade do saco, para garantir a eficiência da recolha de poeiras (e a eficiência de funcionamento).

Retire as poeiras do saco como se segue:

- (1) Desaperte a barra de suporte e retire o saco de poeiras. (Fig. 5)
- (2) A entrada do saco pode ser aberta desapertando o fecho de correr.

## COMO UTILIZAR A CORREIA DE LIXAGEM

- 1. Como ajustar a posição de lixagem.**  
Prima o interruptor e coloque a correia de lixagem na posição de verificação. Ajuste a correia de lixagem para que ambas as extremidades excedam as extremidades das polias em 1,6 mm-3 mm.

Se a correia de lixagem for utilizada demasiado para dentro, pode verificar-se abrasão e danos na máquina. Ajuste a posição da correia de lixagem rodando o parafuso de ajuste. (Fig. 3)

- Rode o parafuso de ajuste no sentido dos ponteiros do relógio para deslocar a correia para dentro.
- Rode o parafuso de ajuste no sentido contrário ao dos ponteiros do relógio para deslocar a correia para fora.

### ADVERTÊNCIA:

Se a correia de lixagem se deslocar durante o funcionamento, é possível efectuar o ajuste em funcionamento.

### 2. Para ligar o interruptor

Ligue o interruptor mantendo a máquina afastada da superfície a trabalhar. Se a máquina estiver sobre uma superfície quando o interruptor for premido, a superfície pode ser arranhada. O mesmo se aplica ao parar a máquina.

### 3. Como segurar na máquina

Segure o punho e o botão do punho e mantenha a máquina contra a superfície a trabalhar de modo a que toque ligeiramente na superfície.

O peso da máquina é suficiente para lixar e polir com mais eficiência.

Não aplique pressão adicional, pois iria colocar uma carga desnecessária sobre o motor, reduzir a vida útil da correia de lixagem e prejudicar a eficiência de trabalho. (Fig. 4)

### 4. Como deslocar a máquina

Desloque a máquina primeiro para a frente e depois para trás, repetindo este movimento. (Fig. 4)

### 5. Como seleccionar a correia de lixagem adequada

Selecione a correia de lixagem com a dimensão e o tipo de grão adequados ao trabalho específico, consultando a Tabela 2 e 3 abaixo.

Tabela 2

Tipo de acabamento	Dimensão do grão adequada
Acabamento grosso	40
Acabamento médio	40 – 100
Acabamento fino	100 – 240

Tabela 3

Tipo de grão	Superfície a trabalhar
AA	Aço, madeira
WA	Madeira, bambú
CC	Metais não ferrosos, ardósia, plásticos, cimento

### ADVERTÊNCIA:

- Para determinar a dimensão do grão, consulte a Tabela 3
- O grão da correia de lixagem deve ser mais grosso do que a lixa utilizada para trabalhos manuais.

- Utilize a correia de lixagem com a mesma dimensão de grão até obter uma superfície uniforme. A mudança da dimensão do grão pode causar um mau acabamento.
- 6. Como utilizar o interruptor**  
O interruptor é ligado quando o gatilho é puxado e se o bloqueio for premido uma vez, o interruptor fica bloqueado, permitindo um funcionamento contínuo. É possível soltar o bloqueio puxando o gatilho. (Fig. 5)
- 7. Ajustar a velocidade da correia: SB10V2**  
Esta máquina está equipada com um circuito de controlo electrónico que permite o controlo contínuo da velocidade. Para ajustar a velocidade, rode o regulador apresentado na Fig. 6.  
Quando o regulador estiver em "1", a máquina funciona à velocidade mínima. Quando o regulador estiver em "5", a máquina funciona à velocidade máxima.
- 8. Como utilizar a máquina em cantos**  
É possível lixar e polir cantos utilizando a máquina como se pode ver na Fig. 7.

---

## MANUTENÇÃO E INSPEÇÃO

---

- 1. Inspeccionar a correia de lixagem**  
Uma vez que a utilização contínua de uma correia de lixagem gasta prejudica a eficiência, substitua a correia de lixagem assim que se verifique excesso de abrasão.
- 2. Inspeção dos parafusos de montagem**  
Inspeccione regularmente todos os parafusos de montagem e se certifique de que estão corretamente apertados. Se algum deles estiver frouxo, reaperte-o imediatamente. Caso isso não seja feito, pode resultar em perigo grave.
- 3. Manutenção do motor**  
A unidade de enrolamento do motor é o verdadeiro "coração" da ferramenta eléctrica.  
Cuide bem para assegurar que o enrolamento não se danifique e/ou se molhe com óleo ou água.
- 4. Inspeção das escovas de carvão**  
Para sua segurança duradoura e proteção contra choques eléctricos, a inspeção das escovas de carvão e a substituição delas nesta ferramenta deve ser feita apenas numa Oficina Autorizada da Hitachi.
- 5. Substituição do cabo de alimentação**  
Se o cabo de alimentação estiver danificado, a Ferramenta deve ser levada à Oficina Autorizada da Hitachi para substituição do mesmo.
- 6. Lista de peças para conserto**
  - A: Item N°
  - B: Código N°
  - C: N° Usado
  - D: Observações

### CUIDADO

Consertos, modificações e inspeção de Ferramentas Eléctricas da Hitachi devem ser realizados por uma Oficina Autorizada da Hitachi.

Esta lista de peças pode ser útil se apresentada com a ferramenta na Oficina Autorizada da Hitachi ao solicitar conserto ou manutenção.

Na operação e na manutenção das ferramentas eléctricas, devem-se observar as normas de segurança e os padrões prescritos por cada país.

### MODIFICAÇÃO

As Ferramentas Eléctricas da Hitachi estão sempre sendo aperfeiçoadas e modificadas para incorporar os mais recentes avanços tecnológicos.

Dessa forma, algumas peças (isto é, números de código e/ ou design) podem mudar sem aviso prévio.

---

### GARANTIA

Garantimos que a Hitachi Power Tools obedece às respectivas normas específicas estatutárias/de país. Esta garantia não cobre avarias ou danos derivados de má utilização, abuso ou desgaste normal. Em caso de queixa, envie a Ferramenta, não desmontada, juntamente com o CERTIFICADO DE GARANTIA que se encontra no fundo destas instruções de utilização, para um Centro de Serviço Autorizado Hitachi.

---

### NOTA:

Devido ao contínuo programa de pesquisa e desenvolvimento da HITACHI, as especificações aqui contidas estão sujeitas a mudanças sem aviso prévio.

---

### Informação a respeito de ruídos e vibração do ar

Os valores medidos foram determinados de acordo com a EN60745 e declarados em conformidade com a ISO 4871.

Nível típico da potência sonora de peso A: 101 dB (A).

Nível típico de pressão sonora de peso A: 90 dB (A).

Imprecisão KpA: 3 dB (A)

Use protetores de ouvido.

Os valores totais da vibração (soma do vector triax) são determinados de acordo com a norma EN60745.

Chapa de lixagem de aço:

Valor de emissão de vibrações **ah** = 2,2 m/s<sup>2</sup>

Incerteza de K = 1,5 m/s<sup>2</sup>

---

O valor total de vibração declarado foi medido de acordo com um método de teste padrão e pode ser utilizado para comparar ferramentas.

Pode também ser utilizado numa avaliação preliminar de exposição.

### AVISO

○ O valor de emissão de vibrações durante a utilização da ferramenta eléctrica pode ser diferente do valor total declarado, consoante as formas de utilização da ferramenta.

○ Identificar as medidas de segurança para proteger o operador, que são baseadas numa estimativa de exposição nas actuais condições de utilização (tendo em conta todas as partes do ciclo de funcionamento, tais como os tempos em que a ferramenta é desligada e quando está a funcionar ao ralenti, além do tempo de accionamento do gatilho).

SB10VZ

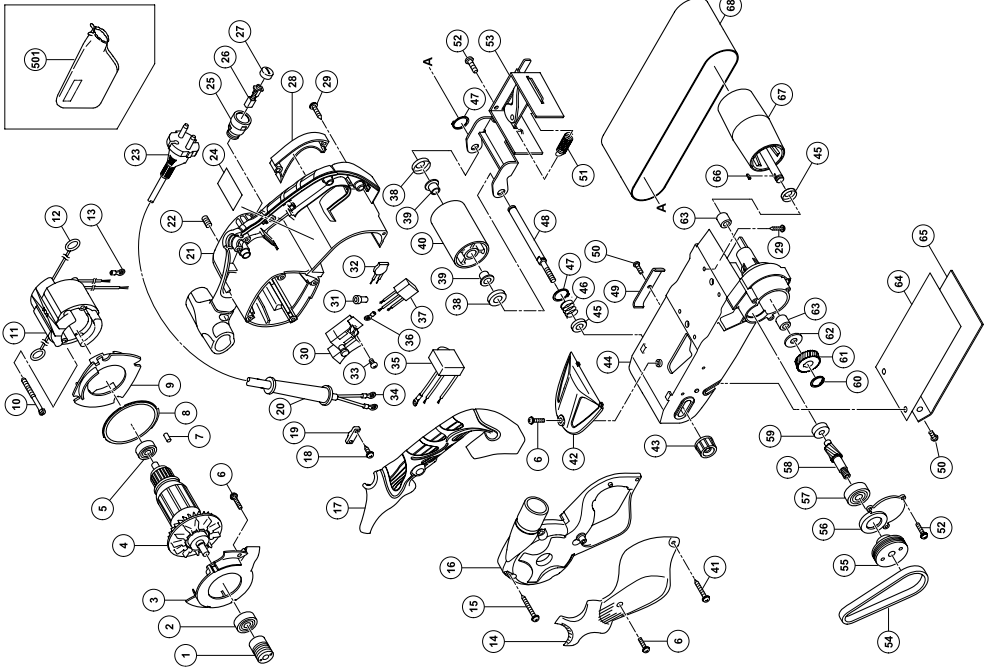

A	B	C	D	A	B	C	D
1	327742	1		35-3	327758	1	220V-240V
2	6000VV	1	6000VVCMP2SL	36	938108	1	
3	327739	1		37	329566	1	
4-1	360797C	1	110V	38	953043	2	
4-2	360797E	1	220V-230V	39	953042	2	"39"
4-3	360797F	1	240V	40	995586	1	D4x30
5	608VVM	1	608VVC2PS2L	41	305490	1	
6	935196	4	M4x12	42	327744	1	
7	931701	1		43	995578	1	"59, 63"
8	328209	1		44	327780	1	
9	327738	1		45	953161	2	
10	953174	2	D5x55	46	995577	1	
11-1	340700J	1	110V "12"	47	939542	2	
11-2	340700D	1	120V "12"	48	995587	1	
11-3	340700G	1	220V-230V "12"	49	327746	1	
11-4	340700H	1	240V "12"	50	949216	3	M4x10
12	930703	2		51	953063	1	
13	980063	2		52	949218	5	M4x14
14	328433	1		53	995585	1	"51"
15	316321	4	D5x45	54	327741	1	
16	327740	1		55	327749	1	
17	327760	1		56	327748	1	
18	984750	2	D4x16	57	6200VV	1	6200VVCMP2SL
19	937631	1		58	327750	1	
20	958049	1	D8.2	59	935522	1	
21	327759	1	"22, 25"	60	939540	1	
22	938477	2	M5x8	61	995576	1	
23		1		62	948213	1	D19
24		1		63	953175	2	D10x14x12
25	958900	2		64	995579	1	
26	999043	2		65	327781	1	
27	945161	2		66	944109	1	3x3x8
28	327779	1		67	995575	1	
29	305812	9	D4x16	68	995552	1	100x610 WA80
30	325085	1		501	323011	1	
31	959140	1					
32	328432	1	M3.5x6				
33	305499	4					
34	980063	2					
35-1	327753	1	100V-110V				
35-2	327757	1	120V				

SB10S2

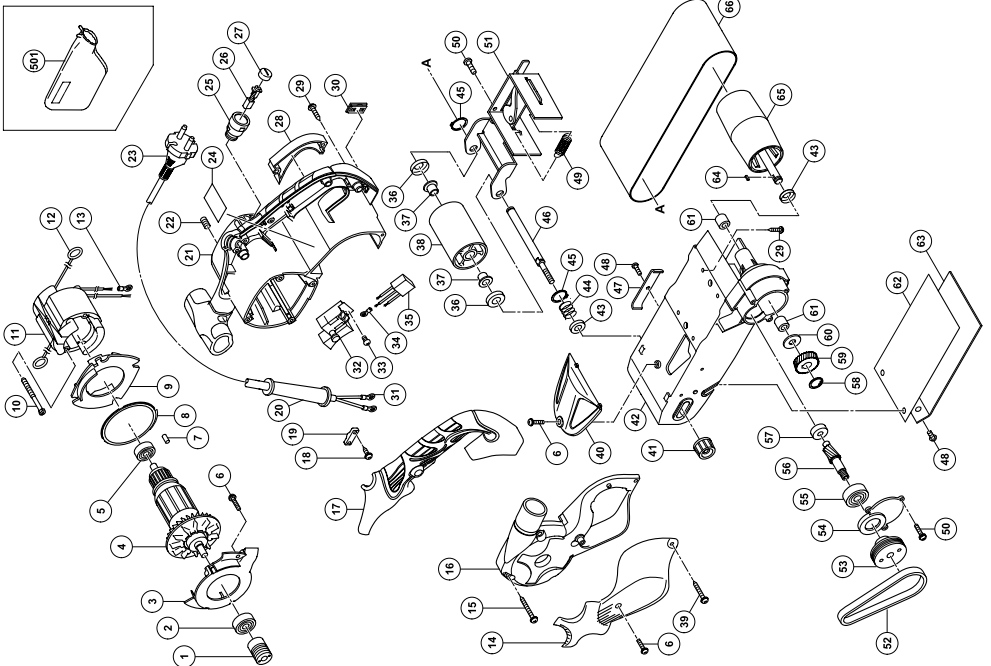

A	B	C	D	A	B	C	D
1	327742	1		36	953043	2	
2	6000VV	1	6000VVCMP2SL	37	953042	2	
3	327739	1		38	995586	1	"37"
4-1	360797C	1	110V	39	305490	1	D4x30
4-2	360797E	1	220V-230V	40	327744	1	
4-3	360797F	1	240V	41	995578	1	
5	608VVM	1	608VVC2PS2L	42	327780	1	"57, 61"
6	935196	4	M4x12	43	953161	2	
7	931701	1		44	995577	1	
8	328209	1		45	939542	2	
9	327738	1		46	995587	1	
10	953174	2		47	327746	1	
11-1	340700J	1	D5x55	48	949216	3	M4x10
11-2	340700D	1	110V "12, 13"	49	953063	1	
11-3	340700G	1	120V "12, 13"	50	949218	5	M4x14
11-4	340700H	1	220V-230V "12, 13"	51	995585	1	"49"
12	930703	2	240V "12, 13"	52	327741	1	
13	930804	2	M4.0	53	327749	1	
14	328433	1		54	327748	1	
15	316321	4	D5x45	55	6200VV	1	6200VVCMP2SL
16	327740	1		56	327750	1	
17	327760	1		57	935522	1	
18	984750	2	D4x16	58	939540	1	
19	937631	1		59	995576	1	
20-1	958049	1	D8.2	60	948213	1	D19
20-2	940778	1	D10.7	61	953175	2	D10x14x12
21	327759	1	"22, 25"	62	995579	1	
22	938477	2	M5x8	63	327781	1	
23	-----	1		64	944109	1	3x3x8
24	-----	1		65	995575	1	
25	958900	2		66	995552	1	100x610 WA80
26	999043	2		501	323011	1	
27	945161	2					
28	327779	1					
29	305812	9	D4x16				
30	327791	1	FOR CORD				
31	980063	2					
32	325085	1					
33	305499	4	M3.5x6				
34	938108	1					
35	325566	1					

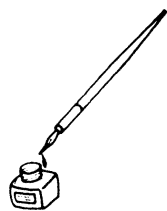

<p>English</p> <p style="text-align: center;"><b><u>GUARANTEE CERTIFICATE</u></b></p> <ol style="list-style-type: none"> <li>① Model No.</li> <li>② Serial No.</li> <li>③ Date of Purchase</li> <li>④ Customer Name and Address</li> <li>⑤ Dealer Name and Address (Please stamp dealer name and address)</li> </ol>	<p>Nederlands</p> <p style="text-align: center;"><b><u>GARANTIEBEWIJS</u></b></p> <ol style="list-style-type: none"> <li>① Modelnummer</li> <li>② Serienummer</li> <li>③ Datum van aankoop</li> <li>④ Naam en adres van de gebruiker</li> <li>⑤ Naam en adres van de handelaar (Stempel a.u.b. naam en adres vande de handelaar)</li> </ol>
<p>Deutsch</p> <p style="text-align: center;"><b><u>GARANTIESCHEIN</u></b></p> <ol style="list-style-type: none"> <li>① Modell-Nr.</li> <li>② Serien-Nr.</li> <li>③ Kaufdatum</li> <li>④ Name und Anschrift des Kunden</li> <li>⑤ Name und Anschrift des Händlers (Bitte mit Namen und Anschrift des Handlers abstempeln)</li> </ol>	<p>Español</p> <p style="text-align: center;"><b><u>CERTIFICADO DE GARANTIA</u></b></p> <ol style="list-style-type: none"> <li>① Número de modelo</li> <li>② Número de serie</li> <li>③ Fecha de adquisición</li> <li>④ Nombre y dirección del cliente</li> <li>⑤ Nombre y dirección del distribuidor (Se ruega poner el sellú del distribuidor con su nombre y dirección)</li> </ol>
<p>Français</p> <p style="text-align: center;"><b><u>CERTIFICAT DE GARANTIE</u></b></p> <ol style="list-style-type: none"> <li>① No. de modèle</li> <li>② No. de série</li> <li>③ Date d'achat</li> <li>④ Nom et adresse du client</li> <li>⑤ Nom et adresse du revendeur (Cachet portant le nom et l'adresse du revendeur)</li> </ol>	<p>Português</p> <p style="text-align: center;"><b><u>CERTIFICADO DE GARANTIA</u></b></p> <ol style="list-style-type: none"> <li>① Número do modelo</li> <li>② Número do série</li> <li>③ Data de compra</li> <li>④ Nome e morada do cliente</li> <li>⑤ Nome e morada do distribuidor (Por favor, carimbe o nome e morada do distribuidor)</li> </ol>
<p>Italiano</p> <p style="text-align: center;"><b><u>CERTIFICATO DI GARANZIA</u></b></p> <ol style="list-style-type: none"> <li>① Modello</li> <li>② N° di serie</li> <li>③ Data di acquisto</li> <li>④ Nome e indirizzo dell'acquirente</li> <li>⑤ Nome e indirizzo del rivenditore (Si prega di apporre il timbro con questi dati)</li> </ol>	



# HITACHI

①	
②	
③	
④	
⑤	





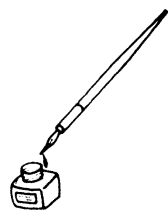

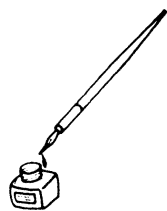

## **Hitachi Power Tools Europe GmbH**

Siemensring 34, 47877 Willich 1, F. R. Germany  
Tel: +49 2154 49930  
Fax: +49 2154 499350  
URL: <http://www.hitachi-powertools.de>

## **Hitachi Power Tools Netherlands B. V.**

Brabanthaven 11, 3433 PJ Nieuwegein, The Netherlands  
Tel: +31 30 6084040  
Fax: +31 30 6067266  
URL: <http://www.hitachi-powertools.nl>

## **Hitachi Power Tools (U. K.) Ltd.**

Precedent Drive, Rooksley, Milton Keynes, MK 13, 8PJ, United Kingdom  
Tel: +44 1908 660663  
Fax: +44 1908 606642  
URL: <http://www.hitachi-powertools.co.uk>

## **Hitachi Power Tools France S. A. S.**

Prac del' Eglantier 22, rue des Crerisiers Lisses, C. E. 1541,  
91015 EVRY CEDEX, France  
Tel: +33 1 69474949  
Fax: +33 1 60861416  
URL: <http://www.hitachi-powertools.fr>

## **Hitachi Power Tools Belgium N.V. / S.A.**

Koningin Astridlaan 51, 1780 Wemmel, Belgium  
Tel: +32 2 460 1720  
Fax: +32 2 460 2542  
URL <http://www.hitachi-powertools.be>

## **Hitachi Fercad Power Tools Italia S.p.A**

Via Retrone 49-36077, Altavilla Vicentina (VI), Italy  
Tel: +39 0444 548111  
Fax: +39 0444 548110  
URL: <http://www.hitachi-powertools.it>

## **Hitachi Power Tools Iberica, S.A.**

C / Migjorn, s/n, Poligono Norte, 08226 Terrassa, Barcelona, Spain  
Tel: +34 93 735 6722  
Fax: +34 93 735 7442  
URL: <http://www.hitachi-powertools.es>

## **Hitachi Power Tools Österreich GmbH**

Str. 7, Objekt 58/A6, Industriezentrum NÖ –Süd 2355  
Wiener Neudorf, Austria  
Tel: +43 2236 64673/5  
Fax: +43 2236 63373

<p>English</p> <p><b>EC DECLARATION OF CONFORMITY</b></p> <p>We declare under our sole responsibility that this product is in conformity with standards or standardization documents EN60745, EN55014 and EN61000 in accordance with Directives 2004/108/EC and 2006/42/EC. This product also conforms to RoHS Directive 2011/65/EU.</p> <p>The European Standards Manager at Hitachi Koki Europe Ltd. is authorized to compile the technical file.</p> <p>This declaration is applicable to the product affixed CE marking.</p>	<p>Nederlands</p> <p><b>EC VERKLARING VAN CONFORMITEIT</b></p> <p>Wij verklaren onder eigen verantwoordelijkheid dat dit product conform de richtlijnen of gestandaardiseerde documenten EN60745, EN55014 en EN61000 voldoet aan de eisen van bepalingen 2004/108/EC en 2006/42/EC. Dit product voldoet ook aan de RoHS-richtlijn 2011/65/EU. De manager voor Europese normen van Hitachi Koki Europe Ltd. heeft de bevoegdheid tot het samenstellen van het technische bestand.</p> <p>Deze verklaring is van toepassing op producten voorzien van de CE-markeringen.</p>
<p>Deutsch</p> <p><b>EG-KONFORMITÄTSERKLÄRUNG</b></p> <p>Wir erklären mit alleiniger Verantwortung, dass dieses Produkt den Standards oder Standardisierungsdokumenten EN60745, EN55014 und EN61000 in Übereinstimmung mit den Direktiven 2004/108/EG und 2006/42/EG entspricht. Dieses Produkt stimmt auch mit der RoHS-Richtlinie 2011/65/EU überein. Der Manager für europäische Standards bei der Hitachi Koki Europe Ltd. ist zum Verfassen der technischen Datei befugt.</p> <p>Diese Erklärung gilt für Produkte, die die CE-Markierung tragen.</p>	<p>Español</p> <p><b>DECLARACIÓN DE CONFORMIDAD DE LA CE</b></p> <p>Declaramos bajo nuestra única responsabilidad que este producto está de acuerdo con las normas o con los documentos de normalización EN60745, EN55014 y EN61000, según indican las Directrices 2004/108/CE y 2006/42/CE. Este producto satisface también los requisitos establecidos por la Directiva 2011/65/EU (RoHS). El Jefe de Normas Europeas de Hitachi Koki Europe Ltd. está autorizado para recopilar archivos técnicos.</p> <p>Esta declaración se aplica a los productos con marcas de la CE.</p>
<p>Français</p> <p><b>DECLARATION DE CONFORMITE CE</b></p> <p>Nous déclarons sous notre seule et entière responsabilité que ce produit est conforme aux normes ou documents de normalisation EN60745, EN55014 et EN61000 en accord avec les Directives 2004/108/CE et 2006/42/CE. Ce produit est aussi conforme à la Directive RoHS 2011/65/EU.</p> <p>Le responsable des normes européennes d'Hitachi Koki Europe Ltd. est autorisé à compiler les données techniques.</p> <p>Cette déclaration s'applique aux produits désignés CE.</p>	<p>Português</p> <p><b>DECLARAÇÃO DE CONFORMIDADE CE</b></p> <p>Declaramos, sob nossa única e inteira responsabilidade, que este produto está de acordo com as normas ou documentos normativos EN60745, EN55014 e EN61000, em conformidade com as Directrizes 2004/108/CE e 2006/42/CE. Este produto está também em conformidade com a Directiva RoHS 2011/65/EU.</p> <p>O Gestor de Normas Europeias da Hitachi Koki Europe Ltd. está autorizado a compilar o ficheiro técnico.</p> <p>Esta declaração se aplica aos produtos designados CE.</p>
<p>Italiano</p> <p><b>DICHIARAZIONE DI CONFORMITÀ CE</b></p> <p>Dichiariamo sotto nostra responsabilità che questo prodotto è conforme agli standard o ai documenti sulla standardizzazione EN60745, EN55014 e EN61000 in conformità alle Direttive 2004/108/CE e 2006/42/CE. Il prodotto è inoltre conforme alla direttiva RoHS 2011/65/EU.</p> <p>Il Responsabile delle Norme Europee di Hitachi Koki Ltd. è autorizzato a compilare la scheda tecnica.</p> <p>Questa dichiarazione è applicabile ai prodotti cui sono applicati i marchi CE.</p>	
<p>Representative office in Europe  <b>Hitachi Power Tools Europe GmbH</b>  Siemensring 34, 47877 Willich 1, F. R. Germany</p> <p>Technical file at:  <b>Hitachi Koki Europe Ltd.</b>  Clonshaugh Business &amp; Technology Park, Dublin 17, Ireland</p> <p>Head office in Japan  <b>Hitachi Koki Co., Ltd.</b>  Shinagawa Intercity Tower A, 15-1, Konan 2-chome,  Minato-ku, Tokyo, Japan</p> <div style="text-align: right;">  <p>30. 4. 2012</p> <p><i>F. Tashimo</i></p> <p>F. Tashimo  Vice-President &amp; Director</p> </div>	